



2A 譚倩雯

4C 錢小喬





中文科





# 人看句

1A 王嘉明

星期六，爸爸和我  
到海灘游泳。我們看到  
很多魚兒，真美麗！

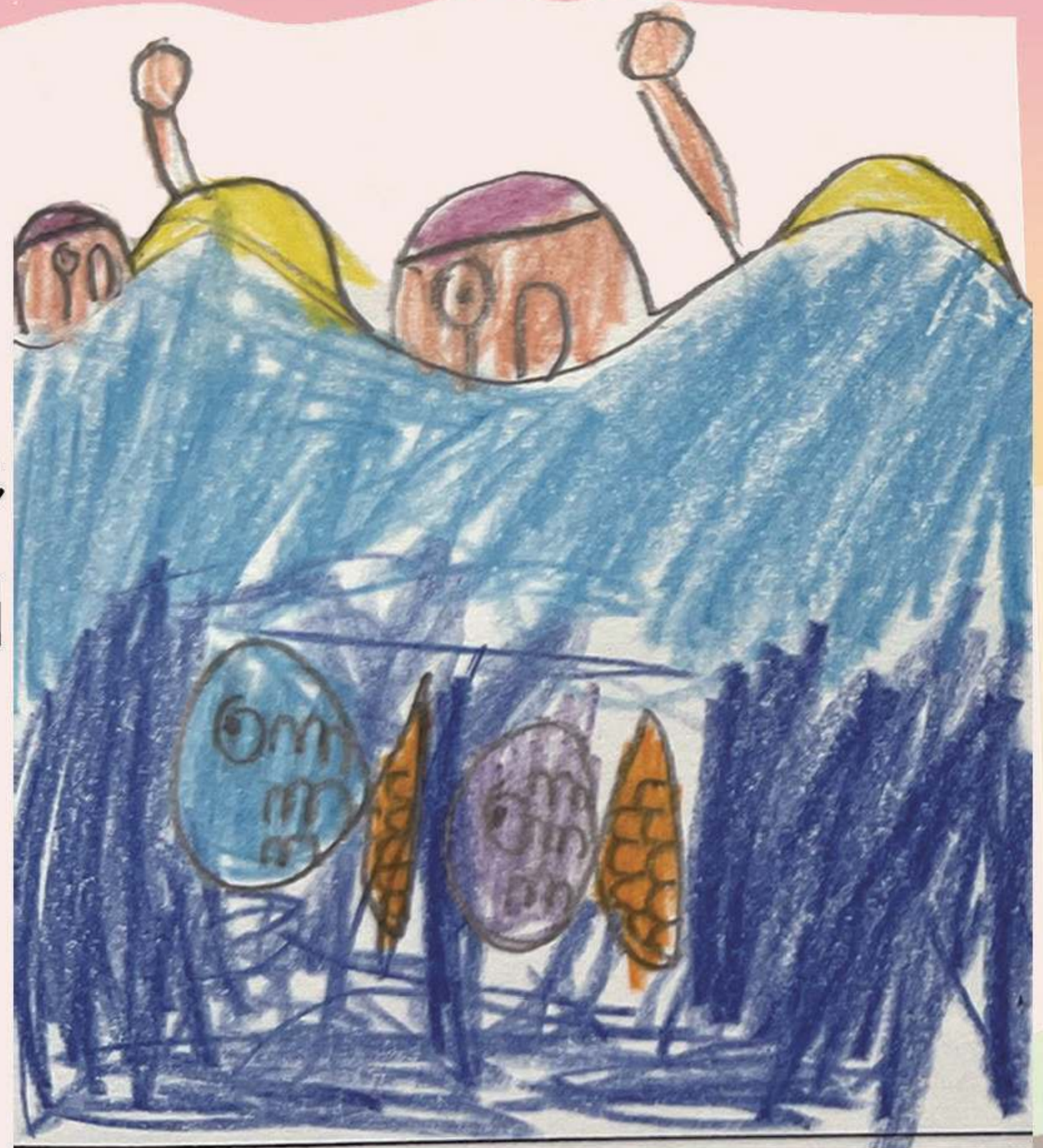

1A 林詩情

妹妹到公園賞花，花兒真美麗！





# 人聽句

1B張文汝



昨天，我去公園  
散步，聽到鳥兒在唱歌。

1B鄧君言



星期四，我在家  
裏看電視。我聽到外  
面的狗在叫。

P1 NCS(1)  
Danya



每天，我都在  
家中聽到「喵——  
喵——喵——」的  
小貓叫聲。





# 人說句

1A 尹子怡



今天，妹妹到快餐店吃午餐。她說：  
「薯條真美味！」

1A 吳嫻綺

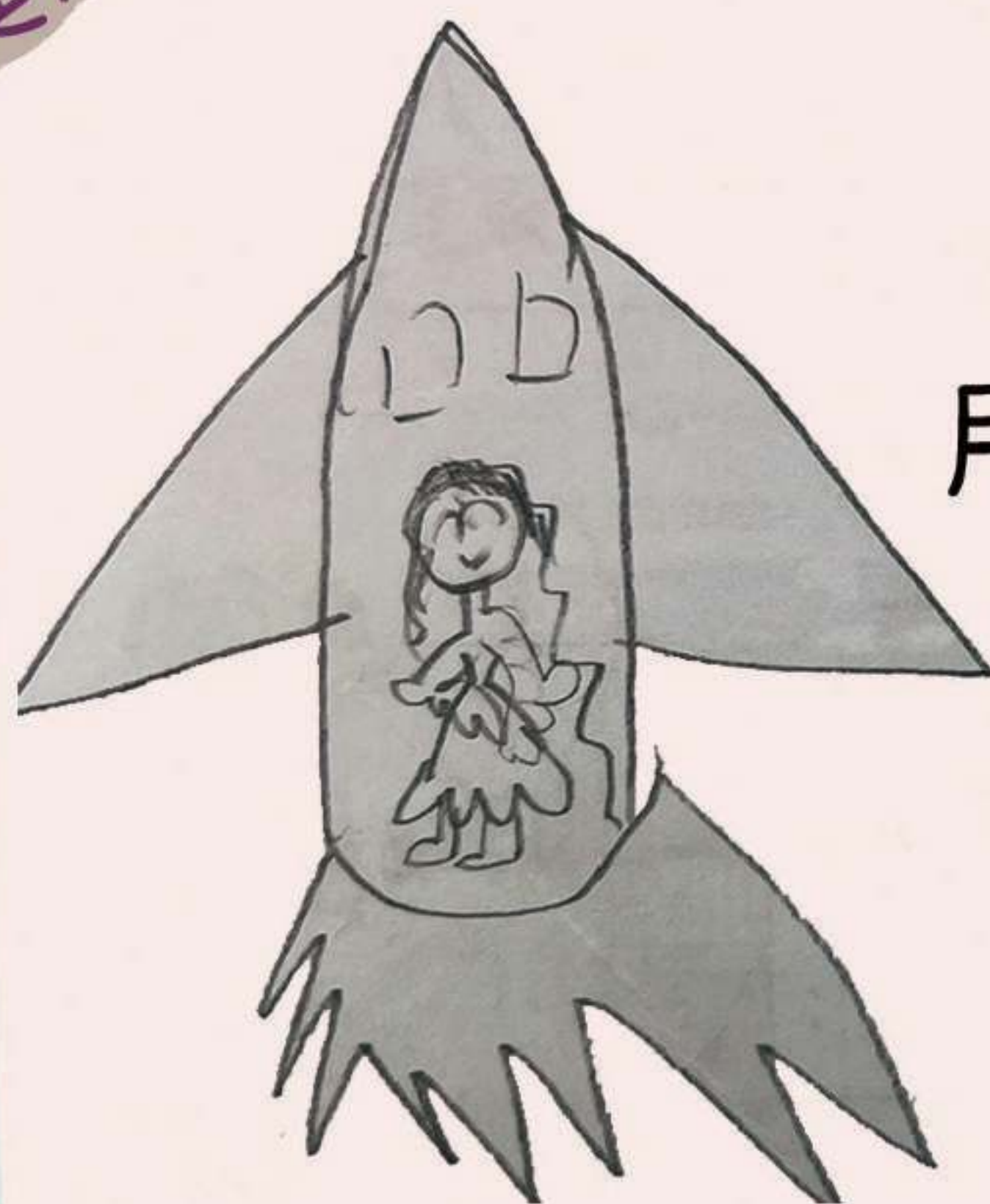

今天，我坐火箭去月球找月兔玩。我說：  
「月兔，我來了！」

1B 許榮軒



早上，我和我的好朋友去籃球場打籃球。好朋友說：「我覺得很熱，我們一起買水喝吧！」





# 人說句

1B陶依琳



星期天，爸爸帶我到公園玩耍，他說：「小心，不要跌倒！」



P1 NCS(2)  
Nuwami

星期六，姐姐帶我到公園玩耍。

我跟姐姐說：

「公園裏真熱鬧！」

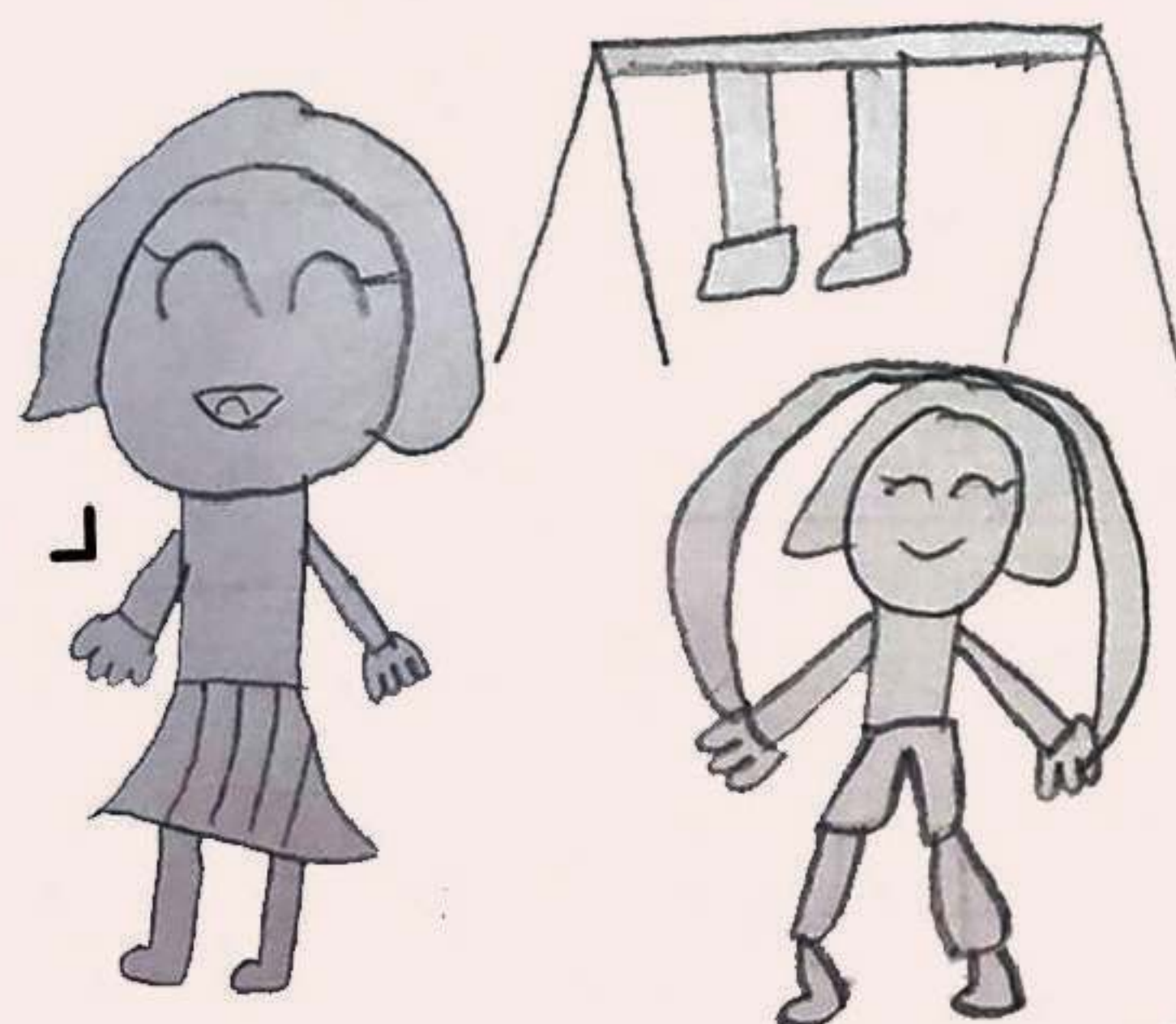



# 寫作

## 中秋節的晚上

2A 葉元霏

農曆八月十五日

是中秋節，我和家人一起慶祝這個開心的節日。

晚上，我們看到天上有一個又圓又大的月亮，十分漂亮。接着，我們一起吃美味的雙黃月餅。之後，我們到公園玩燈籠。弟弟買了一個小狗燈籠，我買了一個小貓燈籠。

這個晚上，我感到很愉快。

老師評語：

內容能圍繞「中秋節」這個主題寫作，把當天看到的景色和做過的事情寫下來，充實有趣！

## 購物記

2B 潘美瑜

星期天，我、哥哥和媽媽一起去超級市場買牛奶、芝士、西瓜和糖果。到了超級市場，哥哥一邊跑，一邊叫我跟着他找購物車。

我坐在購物車內，哥哥推着我橫衝直撞，在超級市場裏跑來跑去，嚇得旁邊的小寶寶哇哇大哭。老伯伯擔心我們發生意外，說：「小朋友，不要跑。」

突然，我們不小心撞倒像高樓大廈一樣高的紙巾。我們看到一盒盒紙巾掉落在地上，感到十分害怕。

最後，媽媽要我們向職員哥哥道歉。我們不但說了對不起，還幫忙執拾。經過今次教訓，我在心裏默默地說道：「我以後都不敢再亂跑了。」

老師評語：

能以「教訓」作結，見心思，讚！

中文科





二月十日是學校的「戶外學習日」。早上，我在家吃完早餐，媽媽就送我去學校跟同學們集合。到了學校，我們一邊排隊，一邊等旅遊巴士。旅遊巴士很快就來了。

到達目的地後，我們首先去禮堂開始玩遊戲。我最喜歡的是「老虎、老鼠」的遊戲。老師把同學分成兩組：一組是「老鼠」，一組是「老虎」。當老師說「老虎」時，我們就要去捉住「老虎」那一組的同學；當老師說「老鼠」時，我們就去捉「老鼠」的同學，大家都玩得又開心又興奮。

接着，我們到足球場踢足球。兩個人守龍門，四個人踢足球。同學們踢來踢去，踢得滿頭大汗，開心極了！

中午十二時，我們收拾好個人物件就返回學校了。今天是多麼開心的一天啊！希望下個學期老師會再安排「戶外學習日」。

老師評語：

欣賞你能把戶外學習日印象深刻的地方有條理地寫出來，並能運用所學句式，不錯呢！



## 戶外學習日

P2 NCS Gracie

二月十日是學校的「戶外學習日」。早上，我們在操場集合，等待乘搭旅遊巴士前往烏溪沙青年新村。

到達目的地後，我們首先拍大合照，然後玩集體遊戲。我最喜歡「老虎、老鼠」遊戲。我是「老鼠」，我要捉住「老虎」的手。我成功捉住了很多次，所以贏了。

接着，我們進行自由活動，我到各個不同的遊戲場地玩耍。我選擇了滑滑梯和打籃球。滑滑梯和投球真有趣啊！

中午十二時，我們收拾物件，然後乘坐旅遊巴士回學校去。今天的「戶外學習日」真難忘，我希望可以再參加呢！

老師評語：

能寫出戶外學習日當中最難忘的遊戲，做得好。



## 美麗的水中世界

3A曾曉滢

今天，媽媽帶我到水族館觀賞海洋生物，令我見識到美麗的水中世界。

來到水族館，我們首先看到水母。我驚嘆道：「嘩！那些水母好像一個個果凍。」媽媽說：「你只懂得吃。」職員介紹說：「這是黃金水母。」

接着，我看見美麗的珊瑚魚，我說：「這也太好看了吧！牠們和水母一樣都是金燦燦的。」然後，我們看見了河豚。媽媽說：「河豚有一點像石頭啊！」我就覺得牠的刺好像壞人的武器。

最後，我們去看獅子魚。媽媽說：「牠是棕色的，魚鰭張揚，看起來像一把行走的風扇，漂亮極了！」看完各種海洋生物後，我們便依依不捨地走了。

老師評語：

寫作技巧運用恰當，如用連接詞貫穿全文，脈絡清晰。另外，人說句、比喻句運用恰當，點題自然，棒！

## 一件好事

3B王亨昌

今天，我在乘車時做了一件好事——幫婆婆拾東西。

今早，我在坐車回校時，突然聽到「啪」的一聲，原來是婆婆不小心掉了拐杖。她驚惶失措，自言自語地說：「怎麼辦？怎麼辦？」車上其他乘客看到婆婆需要幫助時，有些立即看手機，有些立即看書，有些在裝睡，還有些裝作看不到……我冷靜地對婆婆說：「不用怕，不用怕。我來幫您。」我便拾起拐杖，然後遞到婆婆手上。婆婆微笑着對我說：「謝謝，你真是個乖孩子。」我說：「不用謝，這是我們後輩應該做的事。」

記得媽媽常說：「莫以善小而不為。」我想：今天幫助別人拾東西也是一件好事吧！事情雖小，但對我來說，卻是一個好的開始。

老師評語：

第二段能展現出不願意幫助老婆婆的人的各種神態，對比強烈。文末帶出「莫以善小而不為」的道理，既貼題亦引人反思。

中文科



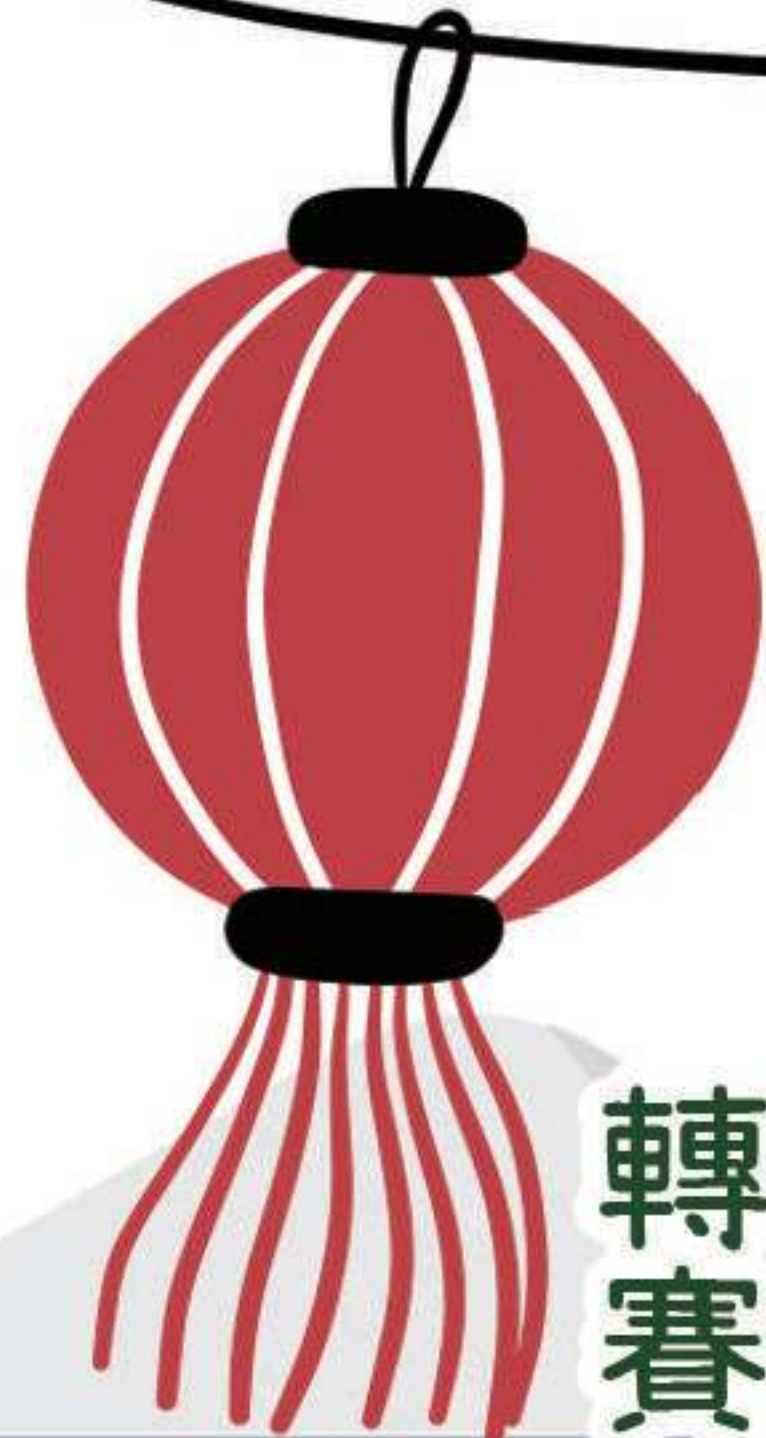

今天下午，蘇老師帶我和同學到操場集合。我懷着興奮的心情準備上體育課。這一課，我們學習打曲棍球。我和同學們先做熱身運動，我們跑了一個圈，接着壓壓腿和轉動手腕以放鬆身體的肌肉，老師安排我們先練習，後比賽。

比賽就快開始了，我感到很緊張。排在我前面的同學在蘇老師的指導下，都做出了乾淨利落的動作，同學之間也越來越有默契。終於輪到我了，我揮動球棍把球打入龍門。見到球進入球門的一刻，我開心得跳了起來。

最後，我們都挑戰成功，我很期待下次再打曲棍球。



老師評語：

文章前後呼應，能運用連接詞聯貫全文，能適當抒發感受。若能加入神情描寫及對話，則能使文章更生動有趣味。



## 美麗的水中世界

3D馬胤曦

復活節這個長假期，爸爸帶我們到水族館遊覽。

到了水族館，我就急不及待地跑去「海底世界」裏。我一抬頭就看見了又圓又大，像氣球的雞泡魚在游來游去。牠們的皮膚外面長滿了和仙人掌一樣尖尖的刺，肚皮是白色的，斑點是黑色的。

接着，我們到了水母館，我們一走進那裏就聽到了強勁的音樂，還看見紅色、橙色、黃色、綠色等燈光。水母的外形就像降落傘，有白色的、透明的、紫藍色的……水母有很多不同的品種。牠們在水中翩翩起舞，姿態優美極了！

海底世界有各式各樣的魚類和五光十色的水母，海底世界真的美不勝收。



老師評語：

文從字順，善用不同的修辭手法，值得讚賞！



今天，林老師帶我們到禮堂上體育課。

我和同學先做熱身運動。首先，我彎彎腰。接着，我轉動手腕和腳腕，舒展身體。之後，我跑了五個圈，我感到很辛苦。

熱身過後，我和小玉去了打籃球。我瞄準籃球框，用盡全力把球射進去。球進了，我開心得大叫起來。我們玩了二十多分鐘便去跳繩了。美美跳得最好，她有節奏地擺動雙手，好像一隻翩翩起舞的蝴蝶。我對她說：「你跳得真好啊！」  
今天，我感到很開心。

老師評語：

能把上體育課的情景寫出來，選材恰當、貼合主題。雖然跑圈、跳繩看似十分辛苦，但是流一身汗也很舒服呢！

## 一件好事

星期三上午，我在上中文課時看到有同學不高興，便立刻走過去慰問他。

原來，這位同學考試不及格，但他在考試前已經很努力溫習，不明白為甚麼分數會如此低，因此感到失落和灰心。

自此之後，我每天放學後都與他一起溫習，後來發現是他用錯了溫習的方法。於是，我便教了他一些溫習的方法，希望他在下次考試會有好的表現。

原來幫助別人是一件很開心的事。

老師評語：

文章內容道出你幫助別人的起因、過程及感受，可以看出你熱心助人。





## 《指鹿為馬》

### 給我的啟示

4A陳浩宇

秦朝時，丞相趙高想篡奪王位，卻怕大臣不服，於是想出個試驗他們的方法。

一天，他把一隻山鹿牽上朝廷，並對秦二世說：「這是一匹寶馬，是我特意獻給陛下的。」秦二世笑着說：「丞相弄錯了，把鹿說成了馬。」趙高就問左右大臣，有的大臣懼怕趙高，不敢作聲；有的為了討好趙高，便附和說是馬；剛正不阿的大臣則直說是鹿。

事後，趙高把敢說真話的人冠上各種罪名殺掉。

這個故事教導我，不要顛倒是非，指鹿為馬。例如：我們若犯了錯，就要勇於承認，千萬不要指鹿為馬，掩飾自己的過錯。



我是一隻可愛的小鹿呵！

老師評語：  
能簡明扼要地將故事的起因、經過、結果寫出來，並能將領悟到的道理應用在日常生活中。



今年的中秋節，我和家人晚上七點去了維多利亞公園觀燈。

我們看到很多遊人拿着白兔燈、西瓜燈、飛機燈……我們走着走着，看到有人放了漂亮的煙花，我、爸爸、媽媽和哥哥就坐下來欣賞。後來，我們又一起賞月和賞燈，看着又圓又大的月亮和栩栩如生的動物花燈，漂亮極了！

接着，我和家人一邊說着中秋節的由來，一邊吃月餅，爸爸說：「其實中秋節的由來是從一個叫「嫦娥奔月」的傳說開始。相傳嫦娥吃了仙藥飛上了月球，與丈夫后羿天地相隔。自此，后羿每年都在這天對着月亮設宴懷念嫦娥。中秋節這個中國傳統節日，便是從嫦娥奔月這則民間傳說而來。

聽完爸爸說這個故事後，我驚嘆地說：「原來中秋節是這樣來的。」我心想：嫦娥奔月這個故事情節不僅多姿多彩，還表達了后羿對嫦娥真切的情感，真是令人感動呀！

最後，我和家人要回家了。可是我意猶未盡，就要依依不捨地離開了。維多利亞公園不但風景優美，而且節日氣氛濃厚，我下次一定還要去！

老師評語：

事件過程詳細具體，內容豐富，有條不紊。段落間過渡自然，修辭手法運用恰當。





## 如果我是太空人

4C謝羽恒

如果我是太空人，我會去火星上研究，研究人類是否可以在火星生活。如果成功的話，就不用擔心地球資源匱乏，人們就可以不再為了資源打仗。

如果我是太空人，我會帶五種東西上太空，分別有：地球的土壤、一個可以裝土壤的容器，還有壓縮餅乾、地球的純淨水和水果罐頭。

有人會問帶這些東西有甚麼作用？讓我來解釋一下吧！帶地球的土壤和容器是方便我們了解火星土壤和地球土壤的區別。那裏是不是可以種植植物？是否適合人類生活？壓縮餅乾可以提供人類所需的熱量和充足的碳水化合物，可以快速填飽肚子。水果罐頭可以保存的時間很久，可以給身體提供維生素，可以提高免疫力，讓我保持體力面對太空惡劣的環境。

如果我以後當上太空人，我希望為人類在火星生活作出貢獻。

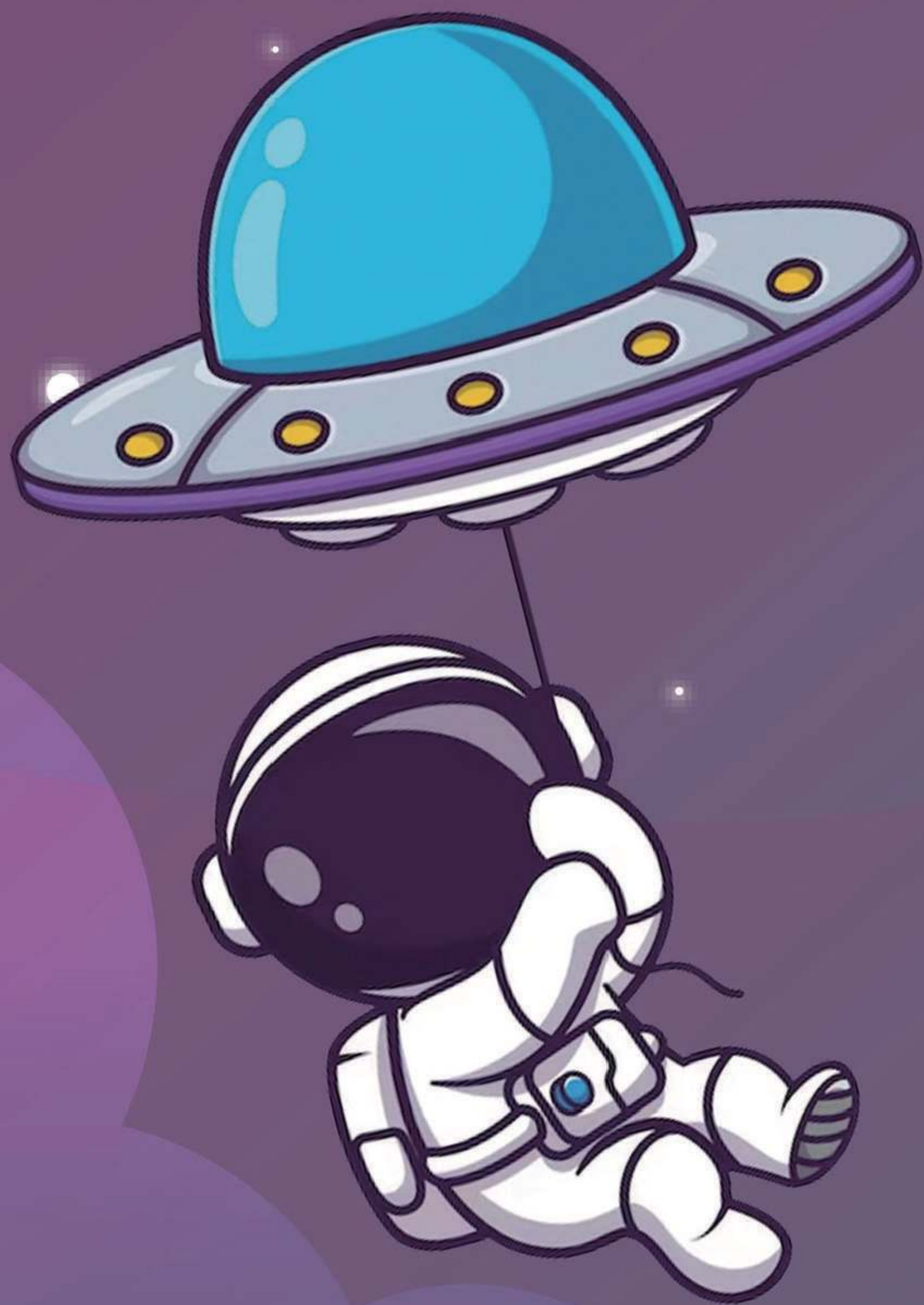

老師評語：  
詳略得當，思路清晰，欣賞  
你能用說明手法寫作。



星期日，我和媽媽一起到理髮店修剪頭髮。我滿心歡喜地踏進理髮店，期待新形象的到來，那一定會給人眼前一亮的感覺。

終於到我了，理髮師給我做了準備後，剪刀一揮，一束一束的髮絲飄下來。理髮師一邊剪一邊跟我閒聊，天與地無所不談，我心中暗想：這人的話怎那麼多呢！害得我一陣尷尬。漫長的剪髮之旅已完成了。可是我一看鏡子，為何我的頭髮……我的頭髮差點全都沒了。我的臉黑得像炭火般，原本開心的指數急跌到底。我生氣得要爆發了，坐在椅子上動也不動。任何人跟我說髮型不錯、很好看……我全都聽不入耳。我決定靜坐着，怎也不離開，誓要他們還我長髮。此時媽媽走了過來，勸說一番，並教導我以後要與人多溝通，因為溝通最重要。

雖然經過媽媽的勸說後，我的心情已平復多了，但仍希望頭髮可以快快生長出來呢！



老師評語：

文章結構清晰，脈絡鮮明。你能用簡潔的文字表達發脾氣時內心的感受和矛盾：既憤怒，又不知如何是好。經過「靜坐」的無聲抗議後，明白到溝通的重要。





冬天是萬物消聲匿跡的季節。在這大雪紛飛之際，惟有你，傲然挺立在風雪之中；惟有你，一身素雅，頑強地與風雪搏鬥。我讚美你，梅花！

你身披紅袍，活像一位威風凜凜的戰士。你不需過多的綠葉襯托，卻賦予人一種清新明快的感覺。陪伴着你的，永遠是那無情的、狂哮着的風雪。你香飄十里，無論遇到多麼不順意的事，只要我深吸一口氣，你的香氣便在我的五臟六腑瀰漫開來，雖不濃烈，但沁人心脾。那種清香，會讓我一下子振作起來。你被人封為「花之四君子」之一，但我想，你並不會在意有沒有這個美譽，你只是盡你最大的力量將自己最好的一面展現人前，為死氣沉沉的冬天增添一縷生機。

「不要人誇好顏色，只留清氣滿乾坤。」這就是你——清高的梅花。

你傲視風雪，在它們面前永不低頭；你獨佔枝頭，在風雪之中反而顯得更加氣派、更加神氣。除此之外，你更被視為希望的使者。試想想，在一片白茫茫之中，突然發現一抹朝氣蓬勃的紅，是多麼令人驚喜啊！自古以來，多少文人墨客稱讚你，說你謙遜，「俏也不爭春，只把春來報」、「無意苦爭春，一任群芳妒」都說明了你還是春天的使者。但我想，你尤其該被讚美的，是那不屈不撓、遇到困難永不退縮的精神。

梅花！你沒有荷花「出淤泥而不染」的高潔，更沒有菊花的多姿，但你在冬天含笑的身影與你高潔、堅強的品質使我忘懷。梅花，我讚美你，你是我的榜樣！



老師評語：  
多角度借梅花耐寒的特點抒情，佳！



我最尊敬的人是爸爸。他今年已經四十多歲，性格很樂觀，身高有六尺二吋，皮膚是古銅色，粗眉大眼，剃了光頭，很酷呢！

爸爸為了讓我有好的生活，每天早上五時多便起床，準備由家出發到新界北上上班。爸爸在一家玻璃公司做送貨員，每天都要送玻璃製品，或者大型玻璃到各處的地盤。夏天被太陽曬得不停流汗，下雨天又要被雨水淋濕，真辛勞！

爸爸經常早出晚歸，但當他有時間，便會帶我去魚排釣魚和游泳，盡量爭取時間陪伴我，亦不會錯過我成長的每一個重要時刻，例如：幼稚園畢業禮、舞蹈表演……

由於爸爸要用勞力去賺取金錢，他常常對我說要努力學習，等將來可以升讀大學，畢業後可以找一份不用日曬雨淋的工作。

爸爸其實很愛我和媽媽，只不過是不太懂表達。我知道他每天辛勤地工作，就是為了讓我可以接受比較好的教育，可以去上我喜愛的興趣班。我一定會努力學習，不怕辛苦，將來成為一個像爸爸這樣對社會有貢獻的人。

老師評語：  
很喜歡你的文章，文句間能感受到  
你和爸爸之間的愛。





## 讀《花木蘭》有感

5D吳寰宇

我最近看了一本書——《花木蘭》。它講述了主角花木蘭割下長髮代父從軍，之後靠自己的聰明才智把敵人打敗，最後成為中國歷史人上為數不多的著名女將軍。

在花木蘭的那個時代，人們覺得女生很柔弱，不應該上戰場，只應該在家裏做家務照顧家庭，但是花木蘭從小的夢想就是成為一名偉大的女將軍，保家衛國，可惜她的父親不允許。直到國家來到她住的鎮上徵兵，花木蘭不想讓父親踏上危險的戰場，所以她用刀割去了長髮，然後假扮成一個男丁，代替父親去參戰。花木蘭到軍營之後靠自己不斷的努力在比武中贏了將軍，將軍也對她讚賞有加。有一天，他們發現營地不遠有敵人出沒，花木蘭觀察了一下四周的地形，就聰明地利用雪崩把敵人的軍隊淹沒了。

我覺得花木蘭這個人物打破了傳統對女性的束縛和偏見。她用自己的努力和智慧突破女性很柔弱，不能辦大事這種舊有的思想。這個故事啟發了我：要努力擺脫約束，勇敢向自己的理想進發。

老師評語：

欣賞你有個人見解，能寫出書中人物對你的啟示。



灰姑娘從小就被她的繼母和兩個姐姐虐待。有一天，王子邀請全國適合結婚的女生參加宴會，為自己挑選王妃，可灰姑娘的繼母不讓她去，讓她把家裏的東西都打掃一遍。這時，有一個小仙子出來幫助她，不過她要在午夜十二點前離開宴會，可她走的時候掉了一隻鞋子，王子一直在找她。最後，王子成功找到了灰姑娘並與她成婚。此後，兩人過上了幸福的生活。

這個故事讓我印象最深刻的人物是灰姑娘，因為她十分善良，就算被人虐待也不怨恨他們。同時，我深深地為灰姑娘的悲慘遭遇而傷心！

這個童話故事讓我體會到，要做一個善良的人，因為做好人就一定會有好報。我們一定要像灰姑娘一樣，從小就養成一顆善良的心。這個故事使我懂得只有外表美麗並不是真正的美麗，唯有心靈美才是真正的美，心靈美最珍貴！



老師評語：  
欣賞你所寫的讀後感有深度，能透過故事展示出真正的漂亮是心靈的漂亮。







## 記一次發脾氣的經歷及感受

5E NCS(1) Precious

今天，我在家裏做作業，當我去完洗手間回來後，便看到妹妹把我的作業撕成了兩半。

我很生氣，對她大喊大叫，說：「你在做甚麼，為甚麼要撕我的作業？」

我打了妹妹，然後她大聲哭了。爸爸來安慰我說：「你需要冷靜，她還是個小寶寶。」我還是很生氣，便離開房間，「砰」的一聲關上了門。

我在想應該如何向老師解釋作業被撕毀了，因為我不想讓我的妹妹有麻煩，我想不出甚麼主意，所以我就去睡覺了。第二天我醒來，發現桌子上有一個小盒子，盒子裏有一張字條，上面寫着：「對不起，我一時貪玩撕毀了你的作業。」紙條旁邊是一包零食。此時我感覺好多了，接受了她的道歉。

我認為要發脾氣的時候，最好先冷靜地想一想：難道我沒有別的辦法來處理這件事嗎？能夠這樣想，你就會發現辦法多極了，幾乎沒有一樣不比發脾氣好。



老師評語：  
欣賞你按事情發展表達出  
不同階段的反應。



假如我要讚美一種植物，我一定讚美向日葵。你想知道我在哪裏找到它嗎？在夏天某個星期日的早上，我在九龍公園看到一個太陽，再看一看，就見到十個太陽，再看，竟見到無數個太陽。我在做夢嗎？我捏了自己一下，又再仔細看，原來是向日葵啊！只見它向着太陽，美麗得讓我瞪大了眼睛。

我愛向日葵，它像太陽，所以又稱太陽花。它從不停止，每天努力地工作。太陽花長得很快，只要三個月就可長成十二英尺。它的種子可以吃和製油，他的花瓣也可以做黃色的顏料。

我讚美向日葵不停工作的勤奮精神。我要向它學習，努力做事，不可以懶惰，我也要像它做個有用的人。



老師評語：  
能掌握向日葵的特點以抒發自己的看法，佳！





這天，電視上的一篇報道引起了我的關注，也重新讓我反思自己在日常生活中的環保行動是否足夠。那篇報道指出近日在一些食用魚的體內驗出微塑膠。在海洋生物體內發現微塑膠已經變得愈趨普遍，原因有許多種，最主要是因為海洋生物無法辨認哪些是塑膠，哪些是食物，因此它們往往會把塑膠看成食物，並把它吃掉。研究人員更曾經在海龜的肚子裏發現大量的膠袋，他們推測是海龜錯誤地把膠袋看成了水母。

雖然人類能辨認甚麼是食物，甚麼是塑膠，但我們並不關注塑膠製品對海洋生物的危害，最後人類又把這些體內含有微塑膠的海鮮吃下肚，真是自食其果！

因此，我們必須從源頭減塑，例如：減少使用膠瓶、膠袋、飯盒等一次性產品，改用能重複使用的產品，並加強回收再造。這些方法都有效改善塑膠垃圾的問題。

愛護地球，你我都有責。就讓我們一起為環保出一分力，拯救這個藍色星球，保護這群海洋生物吧！



老師評語：

首尾兩段敘述相當流暢，引用的新聞報導與所建議的環保行動互相緊扣。



九月，又是一個新學期。學校安排全體師生進行一次大掃除，打掃我們的課室，還我們一個乾淨衛生的學習環境。

我們自備工具，人人都「全副武裝」，戴上口罩和手套，拿起抹布和掃帚，就像準備戰鬥的小戰士們。

老師把我們聚集起來，分配好每個人的職務，我被安排負責整理書櫃，這正是我最喜歡的工作。我和同學們合力把書櫃上的物件搬下來，用濕抹布細緻地把每個角落都擦一遍。很快抹布就變成了一個污頭垢面的「小可憐」，滿身都是灰塵。隨後，我們把書櫃上的東西物歸原位，一會兒就大功告成了。

由於我們配合得很有默契，因此很快就收拾好了書櫃，於是我們決定去幫其他同學。我們一會兒擺擺桌椅，一會兒掃掃地板，一切都很順利地進行着。直到我們準備收尾時，發生了一段小插曲——垃圾袋上有個破洞，卻沒人注意，每當有垃圾裝進去，那個洞就擴大一點。待我們把垃圾拿去扔的時候，垃圾卻從那個缺口湧了出來，散落了一地。我們一下子都愣住了，眼睜睜看着這一地「雞毛」，一時有些不知所措。班長嘆了口氣，又重新拿起掃帚，無奈地說：「別愣着了，大家一起合作！趕快重掃一遍吧！」

最後，大家看着整潔乾淨的課室，心中既自豪又滿足，能在這樣的課室裏學習是一種享受啊！這次大掃除不是我一個人的努力，是大家一起配合，一起攜手完成的。我從中學到了互相合作，共同承擔的團隊精神。真是一次有意義的大掃除！

老師評語：  
懂得用不同的修辭手法，豐富文章，  
連貫文句。表達力強，佳作！







## 難忘的患病經歷

6C張芷瑩

一提到生病，每個人都會想到這是一件痛苦又難受的事情，但在每個人的成長階段，都免不了生病。而那一次的生病經歷，更是令我留下深刻的印象。

小時候，我一直覺得我的抵抗力很強，基本上沒怎麼生過病，所以一直不留意身體的健康情況。記得那時候，天氣忽冷忽熱，是感冒發燒的高峰期，起初我還是不以為然，天天穿着單薄的衣服上學去。直到一天早上，我一起床就覺得整個頭昏昏沉沉的，身體像是背着千斤重的重物似的渾身沒勁，但我還是不管不顧地背上書包上學去了。

我一整天都是沒精打采的，身體還覺得悶熱和難受。老師注意到我的異常，就帶我去到醫務室並打電話通知媽媽，媽媽一接到老師的電話就急匆匆地來到學校，又請了假帶我去了醫院。

到了醫院，我的身體就變得忽冷忽熱的，有時熱得喘不上氣，有時冷得直發抖，喉嚨痛得說不出話，體溫甚至上升到39度，醫生建議我住院觀察。

我住院期間，媽媽每天都在家和醫院之間來回穿梭。看着她每天為我奔波勞碌，有時還要哄着我、安慰我吃藥打針。她還專門從家裏帶了些圖書為我解悶，拖着疲勞的身體也設法地逗我開心，就算是多麼辛苦她也沒有一句埋怨。我望着她疲倦的身影，一股暖流湧上了心頭。

在媽媽無微不至的照顧下，我很快康復了，如果沒有媽媽悉心的照顧，我也不可能這麼快痊癒。經過這次生病，我深刻地意識到我應該要好好照顧自己的身體，不要讓我身邊的人擔心。



老師評語：



患病的經歷寫得非常細緻，仔細刻劃媽媽對「我」的照顧，與表達之感受相呼應。



一月二十二日 星期日 晴天 

今天，我們一家到了外婆家拜年。剛到達，外婆便熱情地端出家鄉蘿蔔糕招呼我們。我吃得津津有味，但仍沒忘記把親手編織的圍巾送給外婆，外婆收到後，笑得特別開心。

中午過後，我們和外婆一起去看醒獅表演。那獅子就像個功夫大師，爬上跳落，看得我們拍案叫絕。

晚上，我們還一起在璀璨的煙花匯演下共進晚膳。

我今天特別開心，又特別心酸。聽着外婆喃喃自語地說：「團圓，多好。」我心頭一震，在歡聲笑語之間期盼着疫情盡快結束，讓每家每戶都可以共聚天倫。



老師評語：  
組織緊湊有條理，  
期待你的下個作品！





我的學校——東莞同鄉會方樹泉學校，位於油麻地，它是一座粉紅色外牆的連體建築物，結構十分特別。學校歷史悠久，屹立在東莞街已有五十多年的歷史了。當你踏進學校大門，首先會看見一個小魚池，魚池裏住着幾條可愛的小金魚，看牠們自由自在地游來游去，心情就會暢快了許多。

經過魚池，進入學校的小禮堂，迎面的就是一座擺滿了獎牌的獎品櫃，裏面收藏的那些獎盃、獎牌金光閃閃，都是歷屆學兄學姐努力爭取的成果和榮譽。

再往前走，穿過右邊的一扇「小紅門」便是我們平日集會或舉行重要典禮的地方——禮堂。禮堂的牆壁上展示了許多學習資訊和師生的活動花絮。

學校最不能少的就是教室，那是我們學習的場所。每一個教室都盛載了同學們的美麗回憶。在教室裏我感到溫暖，因為同學們會互相關懷、互相鼓勵。

這是最喜愛的學校，我快畢業了，心中難免不捨！



老師評語：

能運用空間順序法引領讀者「進入」校園參觀，亦能抓住每個空間的特色作描述，使讀者有如親臨其境。



「全港中小學徵文比賽  
《給南京大屠殺倖存者的一封信》」優異獎作品

給夏淑琴奶奶的一封信

6C張芷瑩

尊敬的夏奶奶：

您好，我是一名小學生。我在學校學習南京大屠殺的歷史時，看到過去被欺凌的中國，看到日本的殘酷！我為日本在中國所犯下的罪行感到憤怒，為血染南京的場面感到沉痛。

感謝您忍受着巨大的悲痛，回憶自己當年的慘痛經歷，不斷向世人講述南京大屠殺的歷史真相。夏奶奶，請您保重身體。我會將這段血淚史銘記在心，並時刻提醒自己努力學習，發憤圖強，將來為建設強大祖國貢獻一份力量。

祝

身體健康

小學生

張芷瑩上

十一月八日





## 國旗下的心聲

6B符芳瑜

「起來，不願做奴隸的人們……」隨着國歌的奏響，一面五星紅旗冉冉升起。一曲畢，國旗也正好升到頂端，在空中飄動。這樣的場面，我見過無數次，而每一次都有不同的感受。

一年級時，我還是一個懵懂的孩子，不知道為甚麼要升國旗，只知道這是一件嚴肅的事。穿着制服的升旗隊員邁着整齊的步伐走向升旗台，配上激昂的國歌，旗手的一套動作行雲流水。那宏大的氣場把幼小的我震住了，有種不明覺厲的感覺。

到了二年級，我當上了少先隊員。派發紅領巾時，老師告訴我們「這紅領巾是用革命先輩的鮮血染紅的，你們要做的，就是接下他們手中的接力棒，繼續為國家奮鬥！你們是國家的未來！」這一番話聽得我熱血沸騰，心潮澎湃。我們齊聲唱着國歌，胸前的紅領巾和國旗一樣那麼鮮紅，一起隨風飄動，我有了一種使命感。



現在，我成為了升旗隊的一員，不再只是旁觀者的角色，而是由我親手將國旗升起。拿起國旗時，我有了責任感，也清楚意識到了我是一個中國人，長大後我要為國效力！

加入升旗隊後，我才明白了升旗的意義。身為中國人，是中國的一份子，和國家有着不可分割的關係。升國旗是為了振奮人心，讓人民有民族的自豪感，為國家感到驕傲。升國旗是為了讓人民團結起來，一起為國家更好的未來而拼命奮鬥！

五星紅旗，永遠飄動在我  
心中。







書法

知時  
初碑  
勒魄  
相躍

60

張政祺



條 卿  
傾 謝  
翔 微  
辨 職

6D

張梓熙











## My Rabbit Mask

This is my rabbit mask. It has one big pink nose. It has two black and white eyes. It has one big pink mouth. It has two big black and white ears. I like my rabbit mask!

IA  
Olivia



## A Panda Report

This is a panda.  
They have two big black ears.  
They have two big black eyes.  
They have one big black nose.  
They have four short black legs.  
They can sit and run.  
They eat bamboo.

IB Natalie 陶依琳



## Aaesha's Super Restaurant

My name is Chef Aaesha. I like cooking delicious food. Welcome to my beautiful and yummy food restaurant.

My favourite starters are a plate of spring rolls and a bowl of seafood soup because they are tasty. My favourite main dish is a plate of burger with salad because it is very yummy.

You must try our lemon cake with a scoop of vanilla ice cream. It's very yummy. There are many drinks in my restaurant. You can try a glass of orange juice. It is very tasty.

Thank you for coming to my beautiful restaurant. Please come again!

2A Thapa

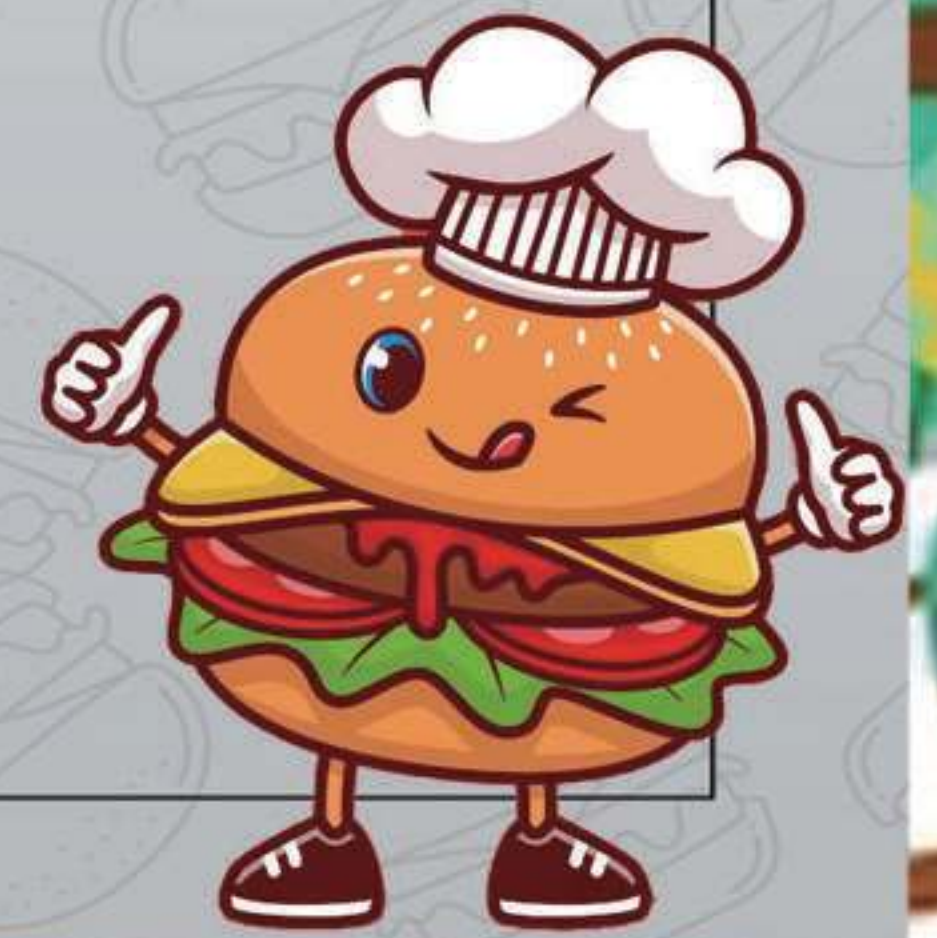

## Griffin's Restaurant

My name is Chef Griffin.  
I like cooking yummy food.

Please come to my restaurant. It has delicious food. My favourite starters are a bowl of salad and a bowl of chicken soup. I like yummy food.

My favourite main dishes are a bowl of rice and pork, a plate of fish balls with chicken wings, a plate of beef with hot dogs and a plate of pizza with burgers because they are yummy.

You must try a cone of apple ice cream, a plate of apple pie and a plate of orange cupcakes. They are sweet. Try a glass of different juice, a can of cola and a cup of tea too!

2B Griffin 鄭宇軒

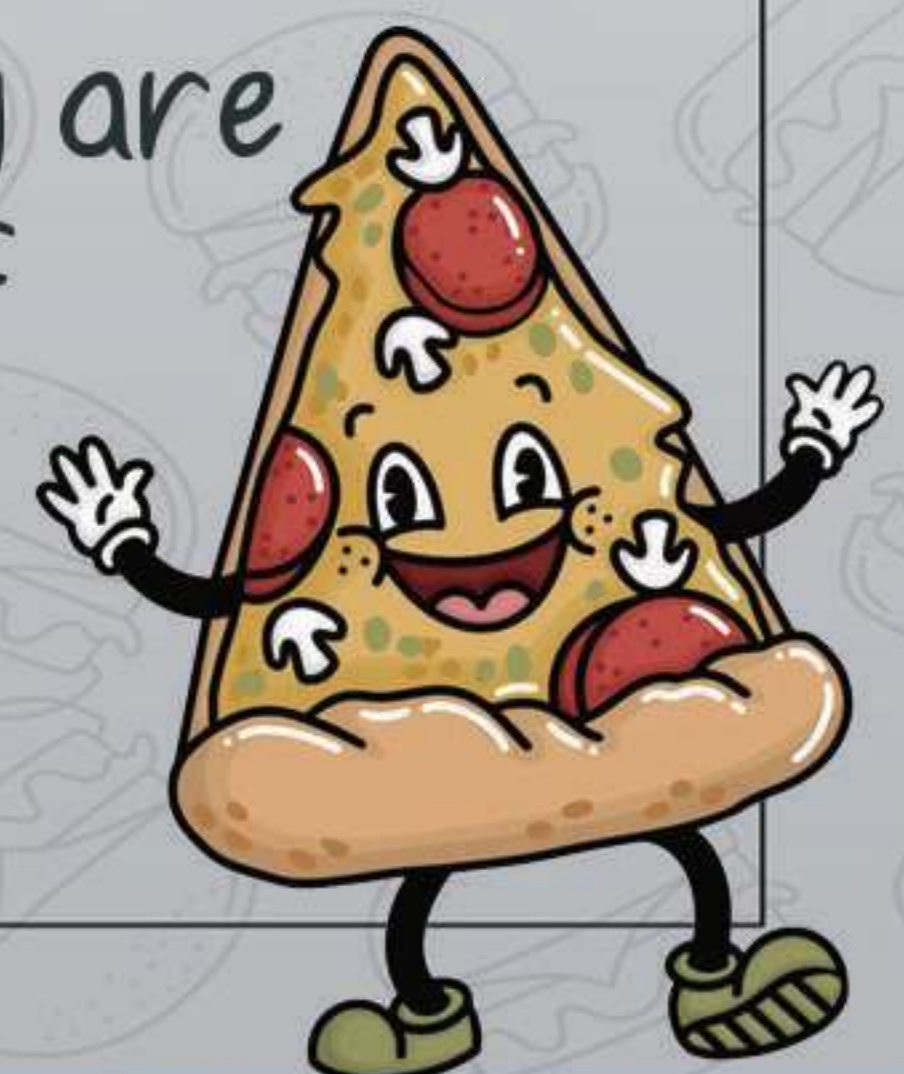



## A Postcard

Dear Anna,

How are you? I am in Wetland Park. There are a lot of trees, grass and birds. There is also a lake. It is spring. It is warm and sunny. I can take photos, walk and watch the birds. I sit on the grass and eat some food. I feel very full and excited!

From,  
Henry

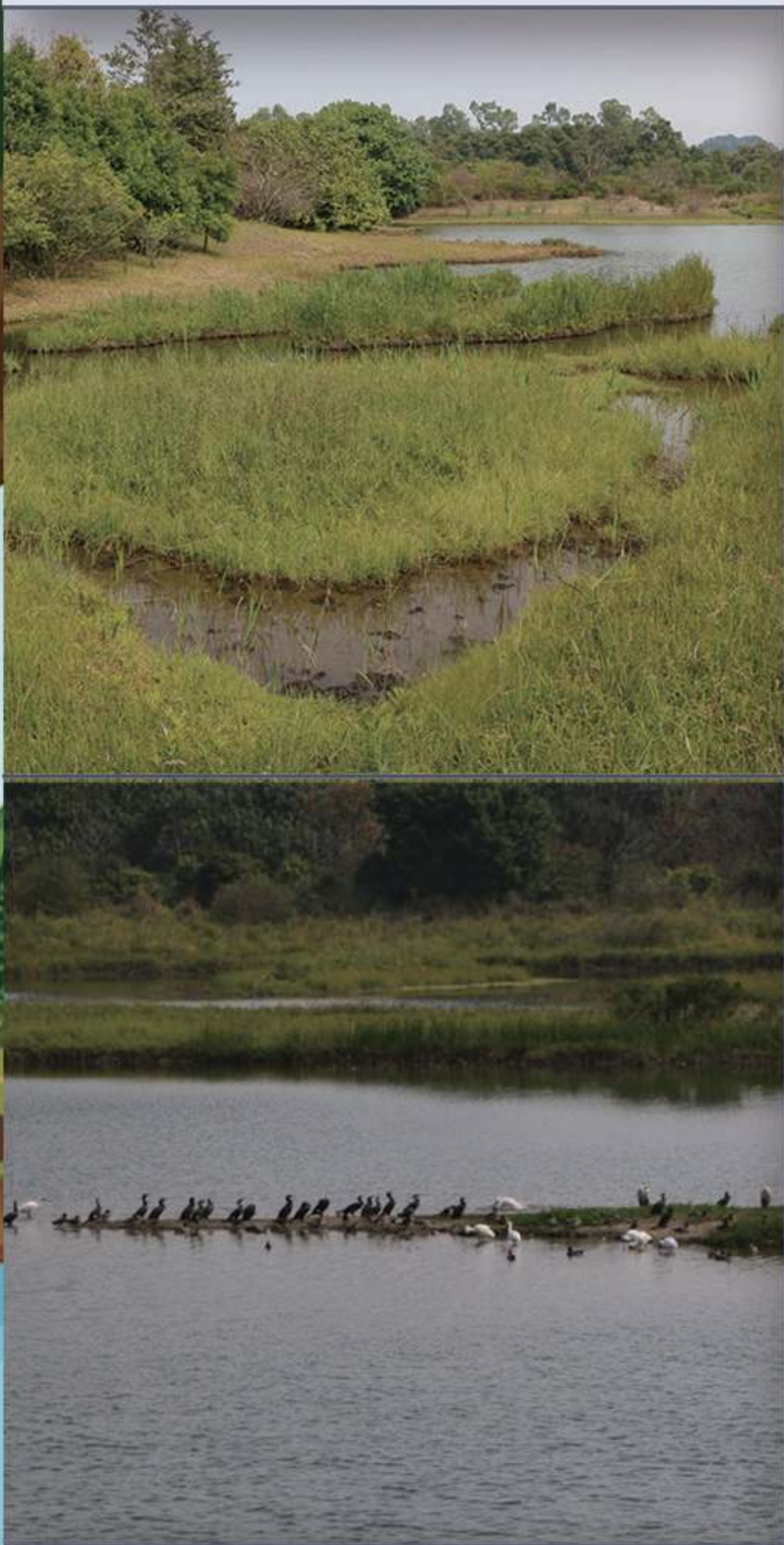

## Serena's Diary

## NOTES

Wednesday 18th January, 2023

In the morning, after I finished eating breakfast, mom, dad, my sister and I tidied our home. After that, we went to the hair salon and got a haircut.

In the afternoon, mom went to the flower market to buy flowers.

Then she went to the shopping mall to buy decorations. We put up decorations. We were tired but I was happy.

We went to the restaurant and ate a big dinner.

Page 15

## 3A Serena 王蔚然

## NOTES

Saturday 21st January, 2023

In the morning, mom, dad, my sister and I had our breakfast. We were excited. We ate new year cakes.

In the afternoon, we played games and watched a film, the film's name was Panda.

In the evening, my sister and I asked dad and mum for red packets. We felt happy and excited.

We ate a lot of vegetables and it was good.

Page 16



## A Review of the Video –

### 'Growing Rice as a Way to Solve Hunger'

Today, I watched a video named "Growing Rice as a Way to Solve Hunger" with my parents during dinner. The video opened my mind to the understanding of rice. Its role is more than just a crop! From the video, I found that "Growing rice" is a technology to solve hunger of a region and when hunger is resolved, the manpower resources could be released for other national related developments or for other productions. Therefore, poverty of a region could be solved.

However, I really don't understand how to relate "Growing Rice" with national security. My mum put down the chopsticks and explained, "When our country solves poverty, our country is able to support herself with crops. Then we can guarantee that crops can support our soldiers during war. Thus, this increases the national security level." "Wow! I never think that tiny white rice has such role in national security! I never thought how to relate a technology with national security, other than those military considerations." I looked at my bowl of rice in my hand and said. Mum continued, "It comes with two important elements: First, can the technology solve the common problems of the other countries? Secondly, is our country holding the way to solve the problem? One day, when you can develop yourself to solve the common problems of the countries, you can also make effort to secure our national security." Mum kneaded my forehead lightly and smiled to me. "Understand. To begin, let us learn and well equip ourselves with different knowledge and capabilities." I said. "To begin, please finish the dinner and your bowl of rice first," my dad laughed.

⏮ || ⏭ 0:44/2:00



Growing Rice as a Way to Solve Hunger



3B Henry 王亨昌



## Ian's Diary

NOTES

Tuesday 17th January, 2023

In the morning, dad and I woke up early and had breakfast. Then we cleaned our home. I cleaned my room. I was happy.

In the afternoon, we went to the supermarket and shopped for food. After that, we went to the flower market and bought flowers.

In the evening, mum, dad, my sister and I went to have the dinner. I was tired. My happiest memory was going to the supermarket.

Page 15

## 3C Ian 胡海峰

NOTES

Sunday 22nd January, 2023

In the morning, mum and I went to see grandma and grandpa. I got red packets from my grandparents. I was happy.

In the afternoon, we went home to play games and to eat new year cake with my sister. I was happy.

In the evening, we went to the market to buy new clothes. I was tired.

My happiest memory was eating new year cake.

Page 16

## Chinese New Year Holidays

NOTES

Wednesday 18th January, 2023

In the morning, my mum, my sister and I ate bread for breakfast. We were full.

Next, we went to the market to buy some food. We went to the shopping mall to buy new clothes and new shoes.

Then, we ate noodles for lunch. We cleaned our home. We felt tired.

Page 15

## 3D Bevis 馬胤曦

NOTES

Saturday 21st January, 2023

In the morning, my mum, my sister and I ate new year cake for breakfast. We were full.

Next, we wore new clothes and shoes. Then, we went to our grandma and grandpa's home. Grandpa and grandma gave red packets to me and my sister.

Then, we had lunch at grandma and grandpa's home. After that, we went home. We felt happy.

新年快樂



Dear Mandy,

Last Sunday, I went out with my parents to celebrate my good result. In the morning, we went to the Peak by Peak Tram. We looked at the beautiful view. It was the best view I have ever seen. Then we had beef for lunch. It was delicious!

In the afternoon, we went to Lantau Island. We rode on the cable car and took photos of the Big Buddha. It was so high.

Later, we went to Tsim Sha Tsui. We visited the Space Museum. We watched a sky show. In the evening we were very hungry so we went to a restaurant to have dinner. It was very delicious!

In the end we were tired but happy so we took a taxi home.

From,  
Karen





Dear Mandy,

How are you getting on?

Last Sunday, I went out with my parents to celebrate my good result. In the morning, we went to the Peak by Peak tram. We looked at the beautiful view of Hong Kong. It was shocked to see the whole view of Hong Kong. It was amazing!

In the afternoon, we went to Lantau Island. We rode on the cable car. I felt like flying in the sky. I could see a lot of things. I could see the sea, the boats, the redwood trees and buildings.

Later, we went to Tsim Sha Tsui. We visited the Space Museum. We watched a sky show. It was wonderful. I saw the stars, the moon, the planets and astronauts floating around.

In the evening, we went to Sai Kung to eat seafood. We ordered shrimps with rice and vegetables. It was very fantastic. Finally we went home. Today was a great day. It was the best experience I had in my life.

From,  
Karen





Dear Mandy,

Hi! How are you? I had a great day last Sunday.

Last Sunday, I went out with my parents to celebrate my good result. In the morning, we went to the Peak. We looked at the beautiful views. It was a great morning. The views were great too.

In the afternoon, we went to Lantau Island. We rode on the cable car. The afternoon view was awesome. I love the cable car. Later, we visited the Space Museum in Tsim Sha Tsiu by MTR. We watched the sky show. It was great. We thought the Space Museum was interesting.

In the evening, we were in Tai Po. We visited the Hong Kong Railway Museum and had seafood for dinner. I love the meal and it was a great evening. I felt happy.

From,  
Karen





## A Robbery

5A Syakila

Yesterday, a robbery happened in a jewellery shop. I was looking at the shiny jewellery. A man with a gun and a big bag was escaping when the people in the shop were crying for help. They were terrified. The salesman in the shop got shot in the leg by the robber.

Everyone felt scared. Then I took out my phone and called the police immediately. Soon, the police arrived at the jewellery shop. After the police arrived, he asked, 'Did anyone get hurt in the robbery?' I replied, 'The robber was escaping when he shot at the shop assistant. He was wearing a pair of sunglasses, a cap, a mask with a big bag.'

Finally, the police found the robber after an hour at a pawn shop. He was trying to pawn the jewellery he has stolen from the jewellery shop! At the end, the thief was sent to jail. I felt relieved because he has been caught and the police returned the jewellery back to the shop.



# WARNING





# Halloween Party at Ada's School

5B Aminah 赫穆美

On Thursday, after the assembly, Ada was roaming in the school hall. Then she saw a poster of Halloween Party and a costume competition. She wanted to buy a fairy costume for the Halloween Party but she remembered that she did not have enough money. She sighed sadly, 'Oh! I don't have enough money. I cannot buy any costumes.'

Then, an idea popped in Ada's mind. She thought, 'If I don't have enough money, then why don't I make my own costume?'

She went home after school and started working immediately. She used an enormous plastic bag, a large piece of paper, a long wooden stick and a lot of straws. Next, she used scissors to cut out the neck and sleeves. She also used a stapler to staple the hat. She used tape to stick the straws on the long wooden stick.

On the day of the party, Ada wore her handmade costume to the party. Once she stepped in, everybody looked at her costume. They shouted, 'Ada, your witch costume is so cool! You will win the competition!' They adored her costume.

In the end, Ada won the competition by having the most recyclable and beautiful costume. She was proud of herself. She brought the trophy home happily.





## Ada's Halloween Party at School

5C Queenie 林君頤

On Friday morning, Ada was at school. Ada wanted to join the Halloween Party and Costume Competition. However, she did not have enough money to buy any Halloween costumes.

Ada had an idea. She decided to make a Halloween costume by herself. She used a stick, paper and a plastic bag. First, she used scissors to cut open the plastic bag. Then, she used a stapler to staple the hat. Finally, she used sellotape to stick paper onto the stick. Ada went to the party. Her teachers and friends said, 'Your costume is very beautiful!'

In the end, Ada won the competition. Ada was very happy.





5D  
Charles  
吳禹潮

## An Argument with my Friend

What a terrible day! Today, I argued with my friend because my friend Harry lied to me but I knew.

My classmates and I had a Maths test last week. Today, our teacher gave us the test result. I got full marks. At recess, I asked Harry what marks he got. He said, 'I got ninety-nine marks.' I didn't believe him because he didn't get high marks ever so I argued with him.

After we argued, Harry was very angry. I thought our friendship couldn't end there so I went to the toy store to buy a toy for Harry. After that, I gave Harry the toy. Luckily, he liked the toy. Finally, we got on well with each other again.







## Halloween Party at Ada's School

5E Cedric 陳思齊

Last week, there were a Halloween Party and a Costume Competition in Ada's school. She wanted to join the party and the competition. But she was sad. She did not have enough money to buy the Halloween costume.

She had an idea. She decided to make the costume by herself. She used a rubbish bag, a piece of paper, a stick and some paper strips. First, she used a pair of scissors to cut the rubbish bag into a dress. Then, she used a stapler to staple the black paper to make a hat. Finally, she used a sticky tape to stick some paper strips onto a stick to make a broom. She dressed up as a witch to go to the Halloween party. Her teachers and friends exclaimed, 'That's a great costume!'



In the end, she lost the competition but she was happy and enjoyed the competition because she used recycled materials to make the costume. She thought she could save the environment.







## A Review of the video – 'Growing Rice as a Way to Solve Hunger'

I used to think that rice is just a mediocre food we eat in our daily life. But, after watching this video, I realise that rice has such an important role in our life.

Rice are mainly used to feed people. It is a primary source of energy for over half of the world's population. For people living in Asia like me, we eat rice every day! Rice can also stop poverty in countries such as Africa and Nigeria. Although these countries have enormous land for growing crops, they still face the problem like insufficient production and high consumption. The professionals from advanced countries should lend them a hand. We should help them to solve this issue. Meanwhile, it also reminds me that we should treasure the rice we eat every day since some people on the other side of the Earth are still starving!

I hope one day there will be no poverty and everybody can live a happy healthy life!







## My Most Memorable Experience in P6

6B Coco 符芳瑜

My most memorable experience in Primary 6 was visiting my favourite secondary school.

It was on 16th February. After school, I went to the secondary school with some schoolmates and three teachers. The students were put in different groups. Each teacher led one group. I was in Miss Ng's group.

The day was Open Day of the secondary school. There were many activities we could do. First, we went to the playground. Their school band was performing. They received many claps. Then, we visited their study clubs. We met students who studied in our school before at Maths Club. They told us to study hard and wished we could go to our favourite secondary school. We played games at the club too. I got a lot of gifts after the games.

Visiting my favourite secondary school was a joyful experience. I felt delighted. The students in the school were kind and confident. I am going to be more diligent. I am going to improve my English to prepare for my secondary school life. I hope I can go to my favourite school which I visited.





# Protecting the Environment

6C Layna 區丁蕾娜

Protecting the environment is a crucial responsibility that we all share. There are many small steps we can take to reduce our impact on the environment.

We can conserve water by turning off the tap while brushing our teeth or fixing any leaky faucets.

We can reduce waste by recycling, composting, and using reusable bags and containers. We can also reduce our carbon footprint by using public transportation or carpooling, using energy-efficient lightbulbs and appliances, and conserving energy whenever possible.

These may seem like small actions, but they can make a big difference in protecting the environment and preserving it for future generations.





# My Favourite Country

6D Joanna 陳湛藍

Japan is a big country in Asia. Tokyo is the capital of Japan. One of its famous landmarks is Mount Fuji. It is the highest mountain in Japan. Also, it is the second highest volcano in Asia. Besides, Shirakawago is a nice village too. It is famous for its hotels and beautiful views.

Moreover, Japan is also famous for its cuisine such as sukiyaki and udon. Suki-yaki is a dish that is served in Japanese hot pot style. It is very popular in Japan.

In Japan, people celebrate Awa Odori Festival. Awa Odori is the largest dance festival in Japan. It is held in August. Performers wear traditional costumes, and chant and sing as they parade through the street.

Japan is also famous for its animation, such as Anpanman and Doraemon. These are must watch animations!

Japan is a wonderful country with a lot of fantastic things. I hope everyone can visit Japan one day!







# Hong Kong is my Favourite City

6E Kit 甄振結

Hong Kong is the place where I live and love. So I am going to write about the features of Hong Kong.

Hong Kong is famous for its landmarks such as Victoria Harbour, the Peak and so on. The Victoria Harbour is a place where you can ride on ferries and look at the beautiful view whereas the Peak is the place where you can view Hong Kong from the mountain top. These places are good to visit.

Hong Kong is also famous for its festivals such as Chinese New Year and Mid-Autumn Festival. At Chinese New Year, you can watch lion dances and receive red packets. At Mid-Autumn Festival, you can eat mooncakes and play with lanterns. But if you don't like what I previously mentioned, you can also eat yummy food such as egg tarts, fish balls, noodles with dumplings and more. They are yummy and I'm sure you will like it.

Although Hong Kong is a small city, I still think Hong Kong is a wonderful place with a lot of culture in it. I hope everyone can come and visit Hong Kong someday.



教育局主辦  
2023國家安全寫作比賽(英文作品)  
優異獎

Conservation of Plant Diversity

3A Serena 王蔚然

Plant diversity and ecological balance are very important to people. They make our lives easier and more convenient. Indeed, we can't live on the earth without them.

However, the ecological balance is getting worse and worse because of human activities and environmental changes.

The most important thing is to maintain plant diversity and ecological balance. Firstly, our government should make a clear law to do this. Secondly, botanic gardens for protecting some precious plants should be built. Thirdly, we should also reduce plant waste and pollution to the environment.

All in all, we can take many actions to protect plant diversity and make our world more beautiful.



# 數學科





# 拼砌立體模型

拼砌立體模型是否只是遊戲呢？絕對不是！一年級同學要先搜集不同的立體圖形，然後分類統計，再拼砌成立體模型，最後向同學匯報成果。這絕對是一段豐富的學習歷程。

1A  
Lianna



1A  
尹子怡



1A  
林浩銘



1A  
盧穎思



1B  
Ben



1A  
鄭婉婷



1B  
張靄霖

1B  
Nida



1B  
Simon

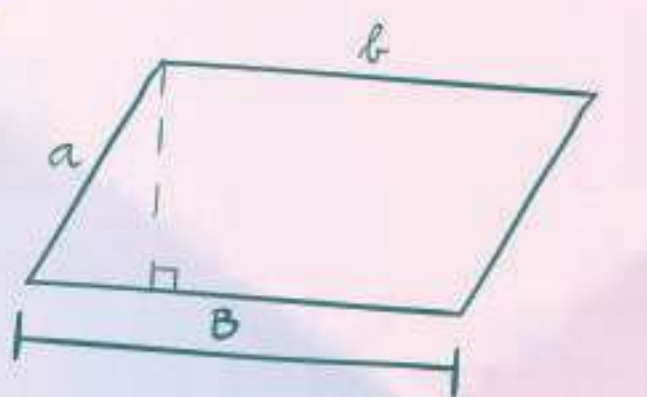
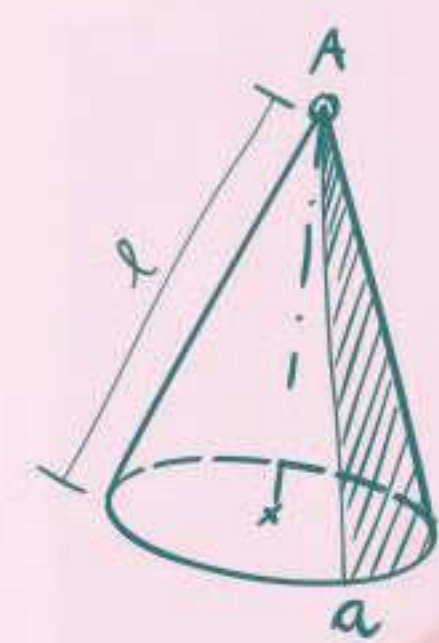

數學科



# 美麗的角

「角」，幾何中的一個名詞，  
二年級同學把「角」美麗地展示在  
動物的身上。



2A  
徐熙茹



2A  
謝恩怡



2A  
譚倩雯



# 圖形拼砌

三、四年級同學化身設計師，把不同的三角形或四邊形拼拼砌砌，組成了一幅幅生動的圖畫。

3B  
Thapa SS

## 海底世界

我運用了：  
等邊三角形6個、  
等腰三角形2個、  
直角三角形6個。

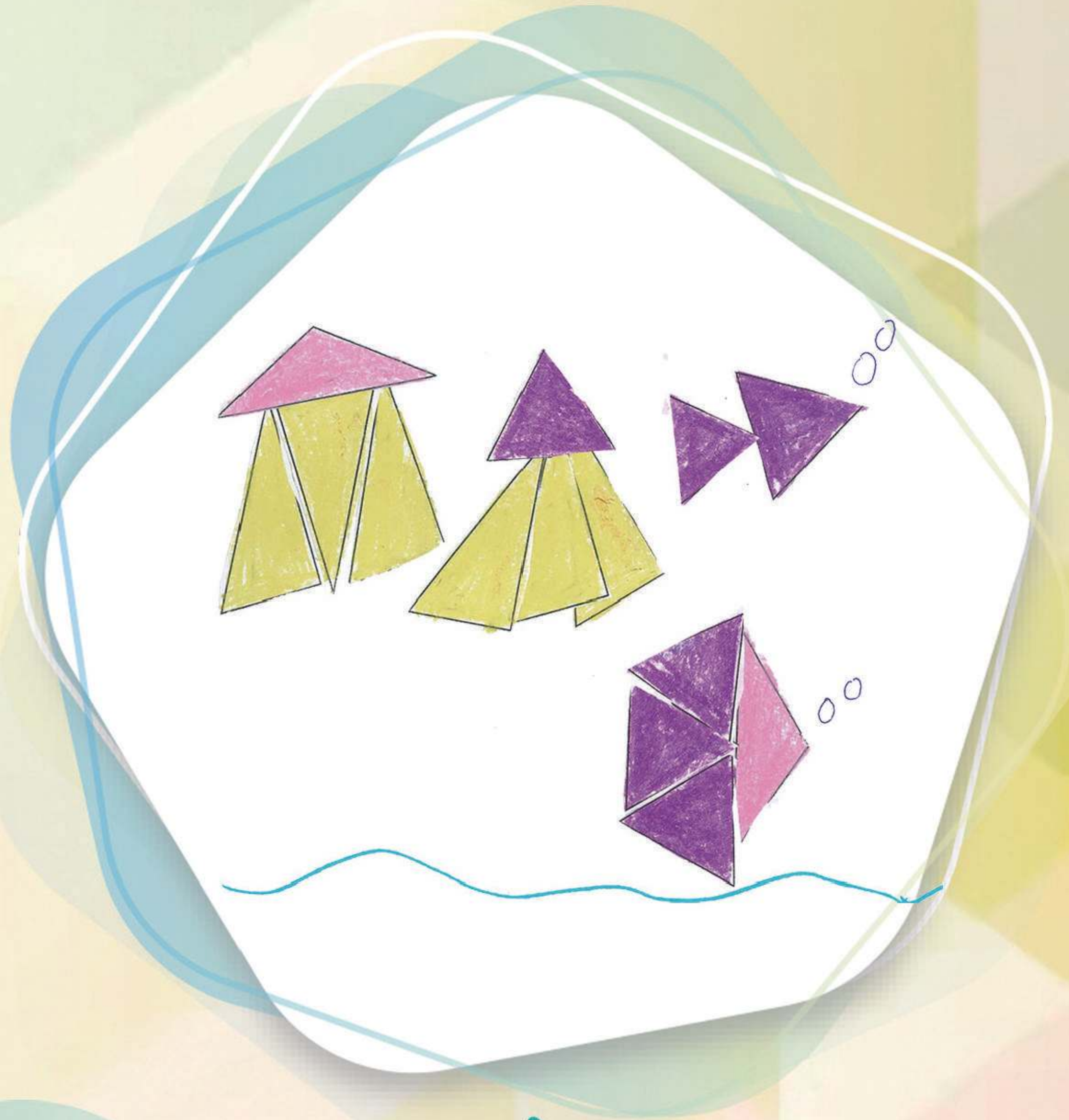

3B  
郭天慈

## 海面 and 海底

我運用了：  
等邊三角形2個、  
等腰三角形5個、  
直角三角形1個。

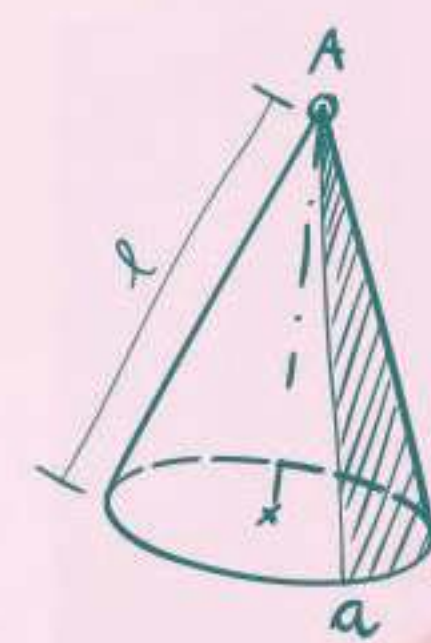
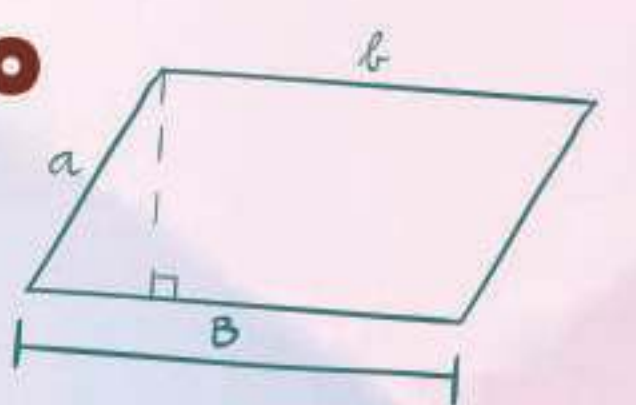

數學科





3B  
黃浩然

## 機器人

我運用了：  
等邊三角形2個、  
等腰三角形5個、  
直角三角形2個。

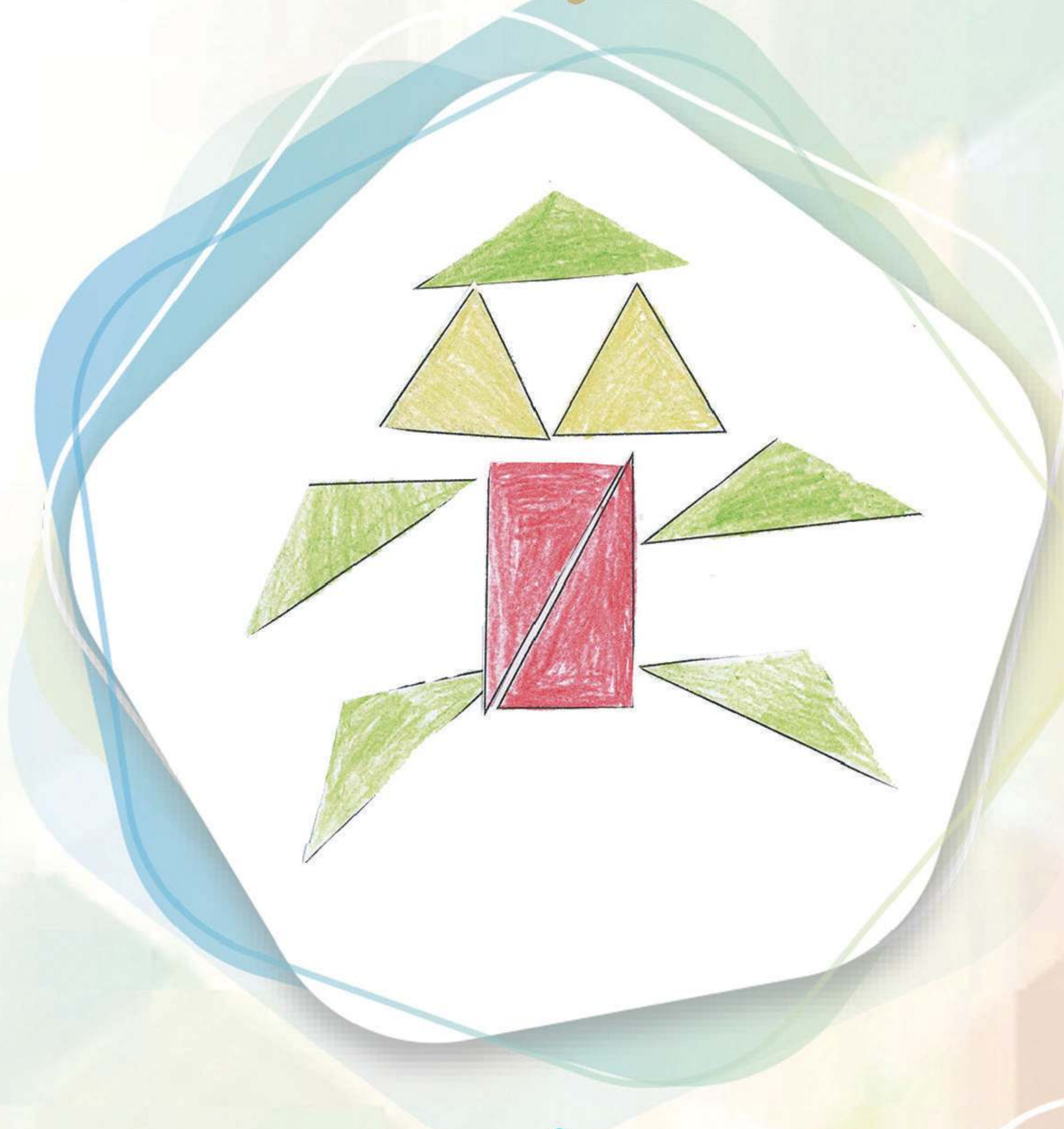

3B  
溫埭淇

## 山上的小花屋

我運用了：  
等邊三角形8個、  
等腰三角形2個、  
直角三角形3個。





4A  
Jared



## 小狗

我運用了長方形、正方形及菱形組成圖案，它們相同的特性是對邊平行，對邊長度相等。

4A  
姚諾晴

## 魚

我運用了三角形、梯形、正方形及菱形組成圖案。

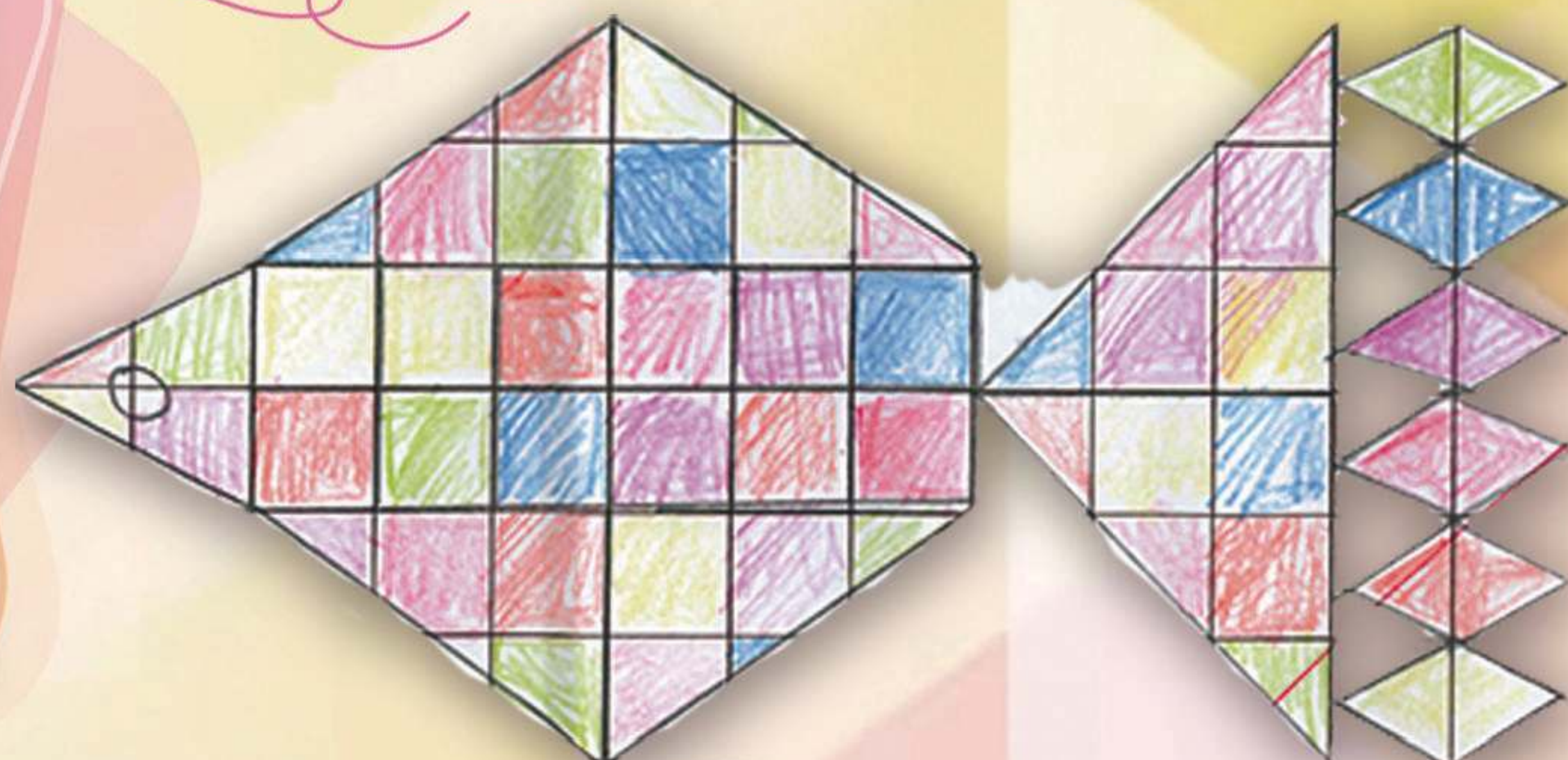

4A  
陳浩宇

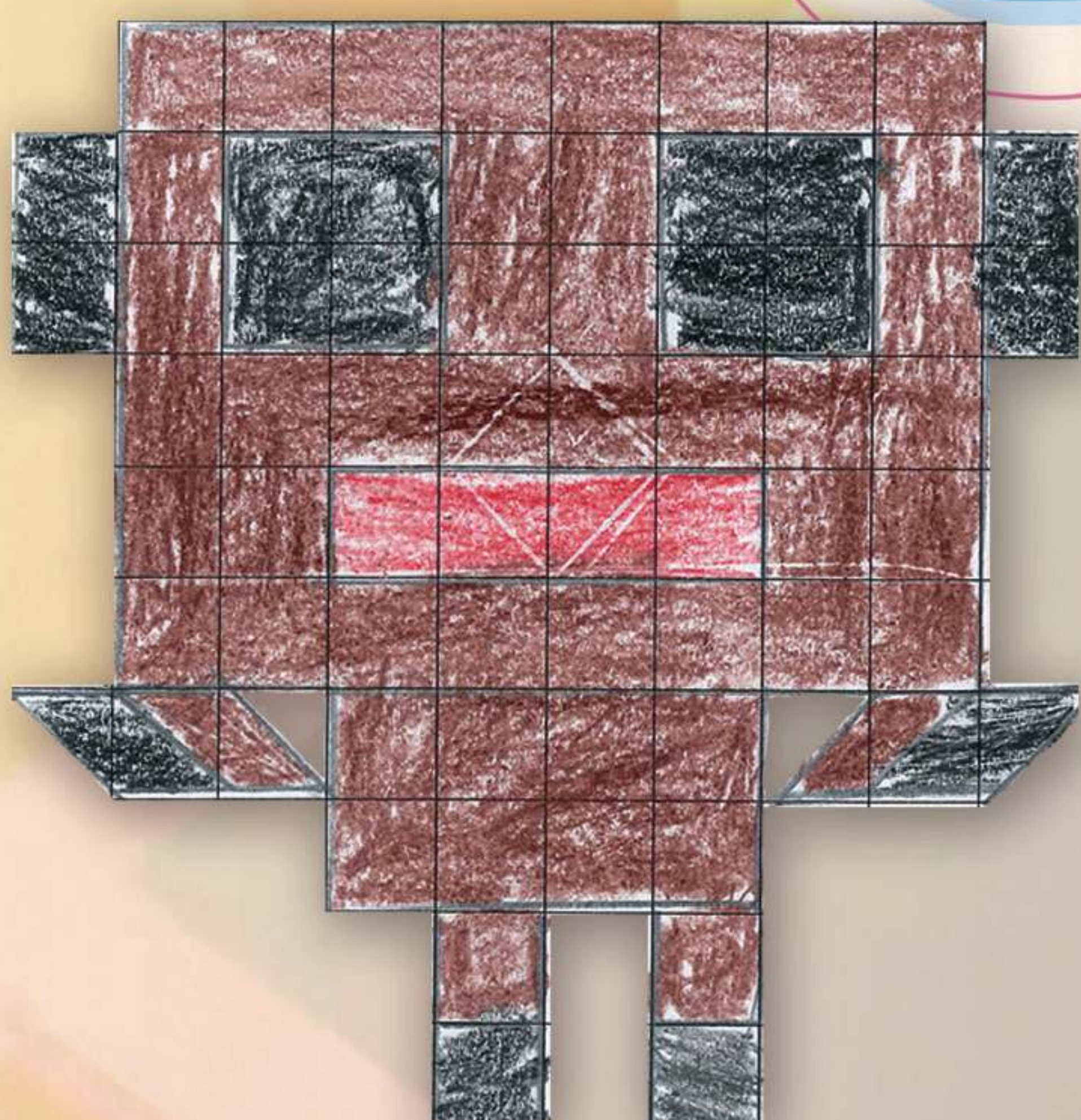

## 猴子

我運用了正方形、平行四邊形及長方形組成圖案，它們相同的特性是對邊平行，對邊長度相等。

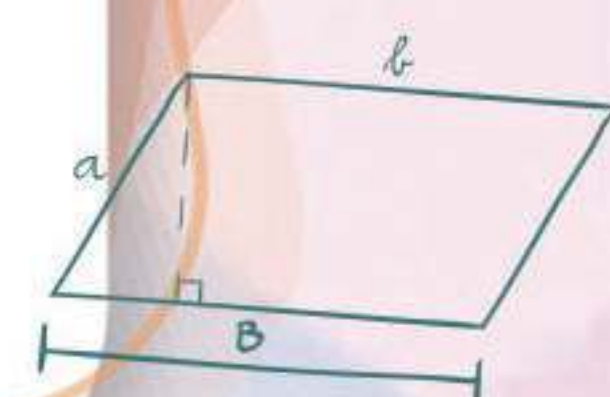

數學科



# 圓

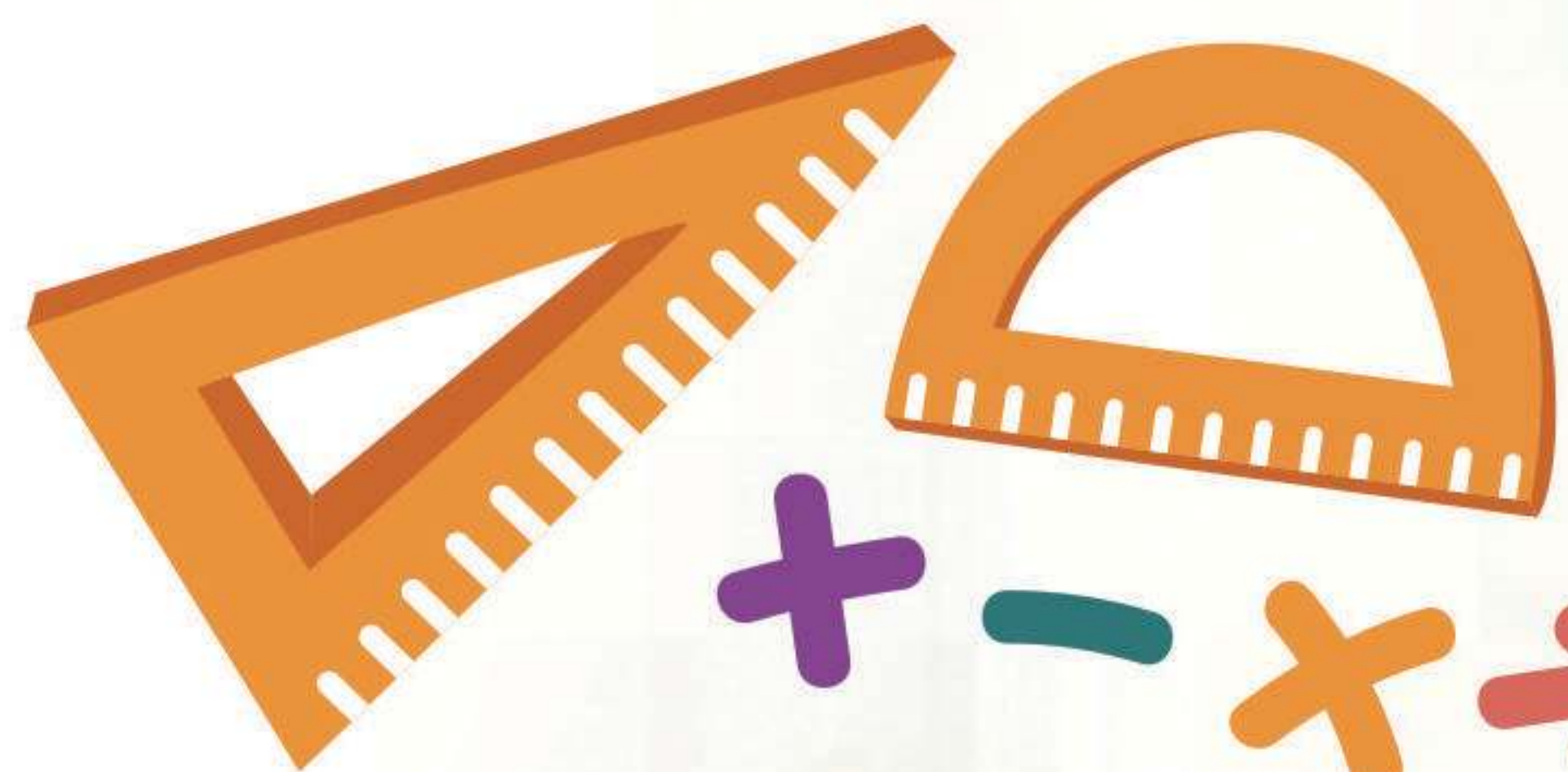

同學們巧妙地運用不同大小的圓  
交織成美麗的圖案。

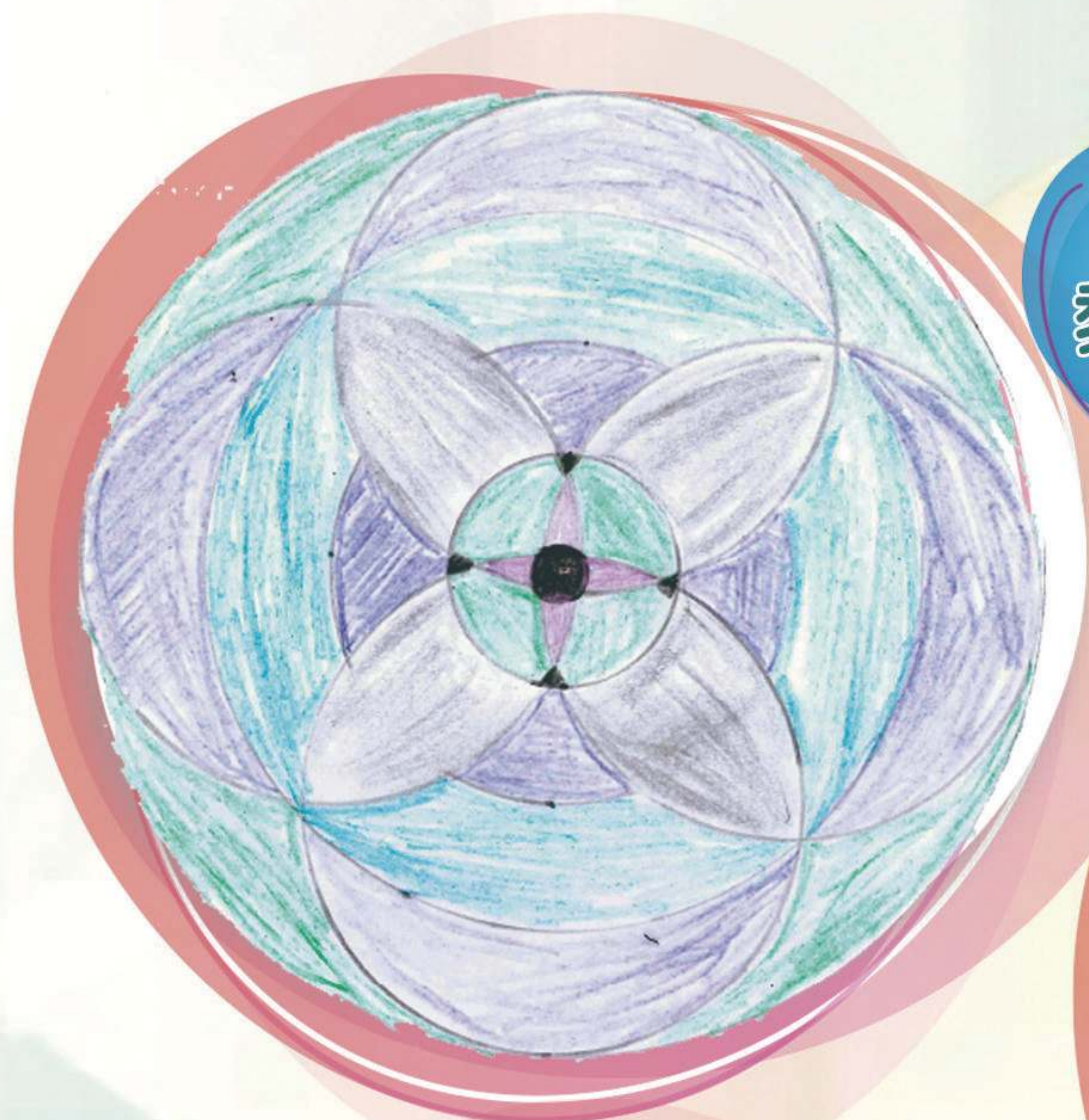

5A  
黎國烽

5B  
江紫晴

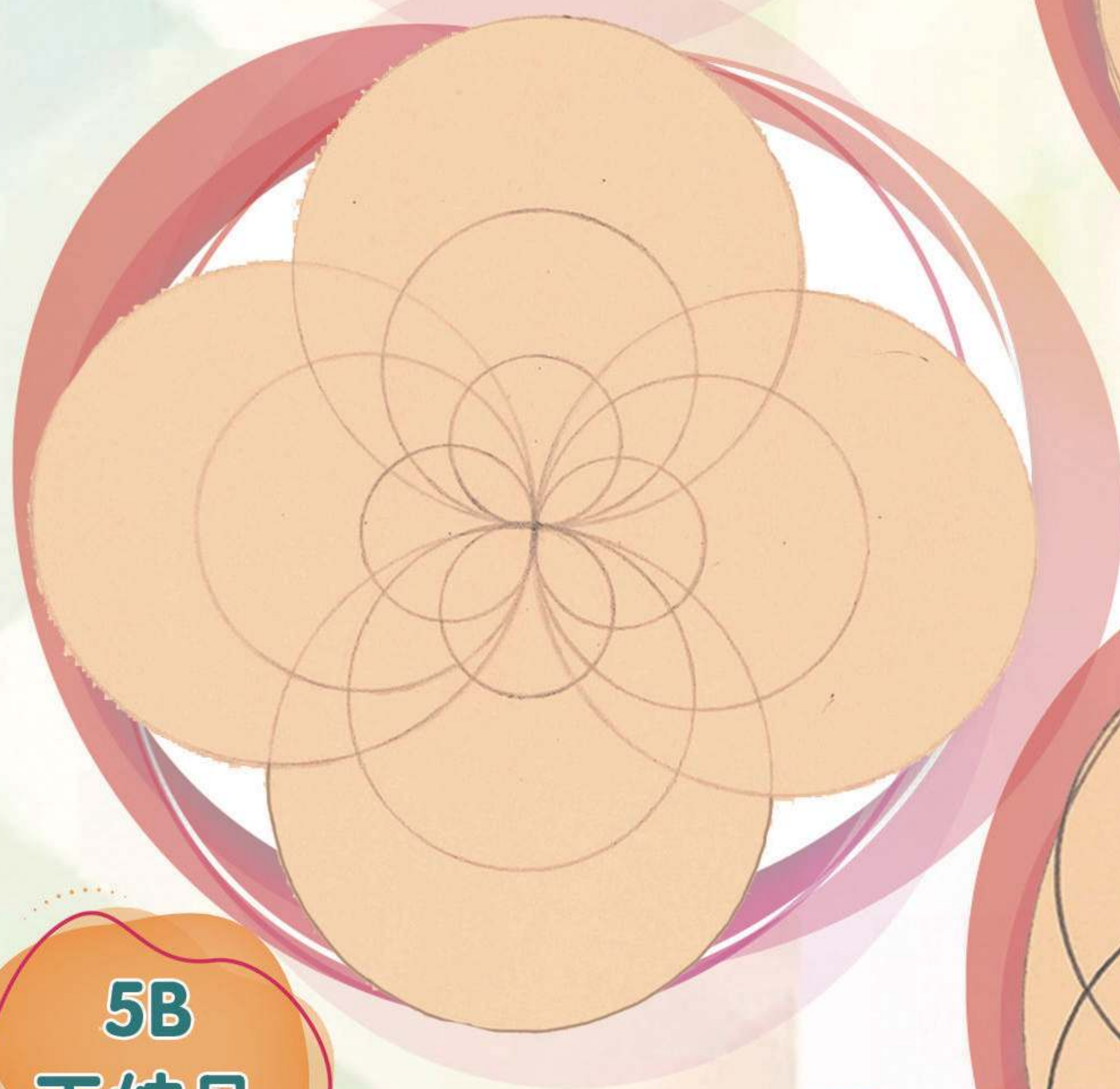
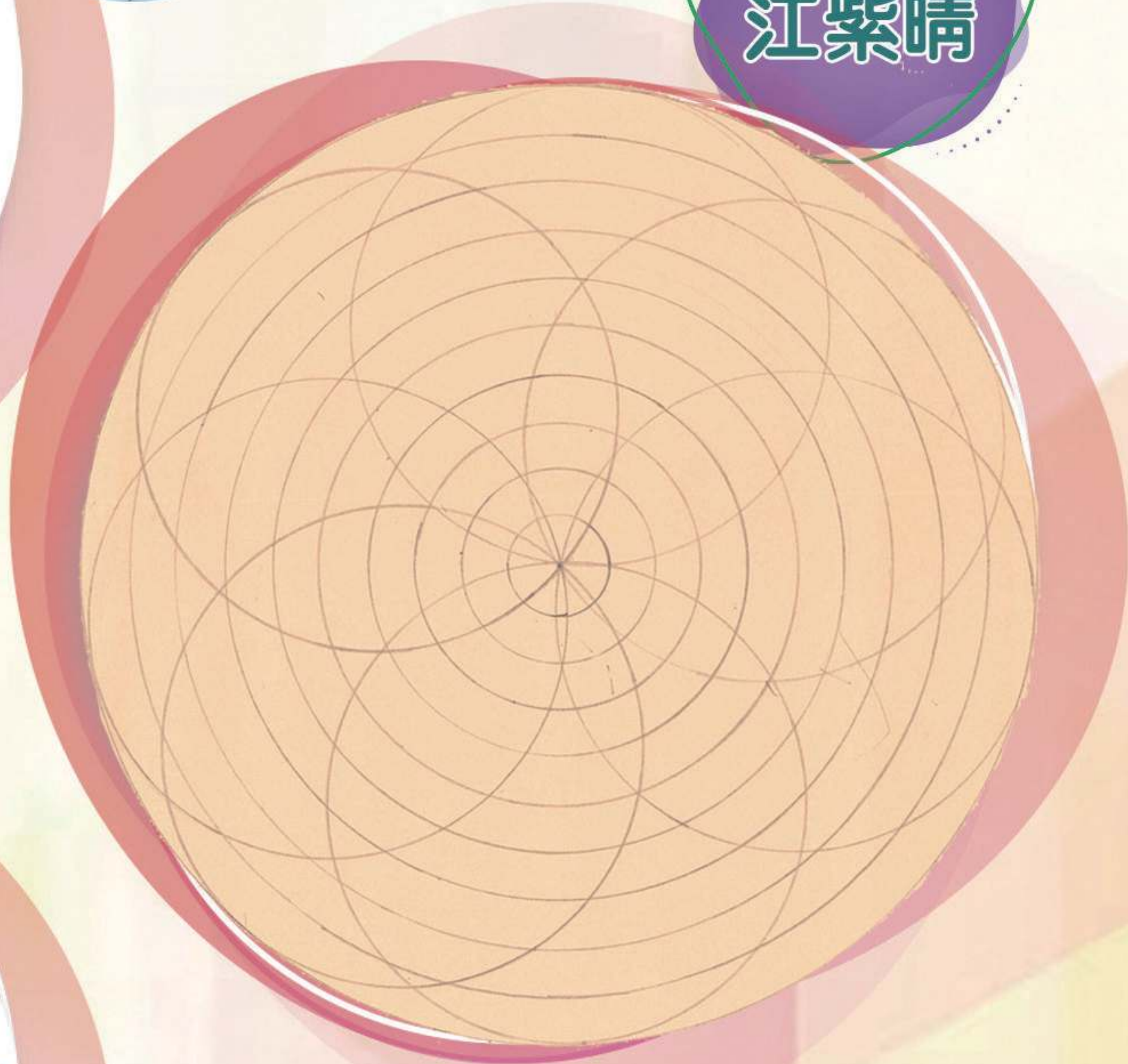

5B  
王幼凡

5B  
徐熙童

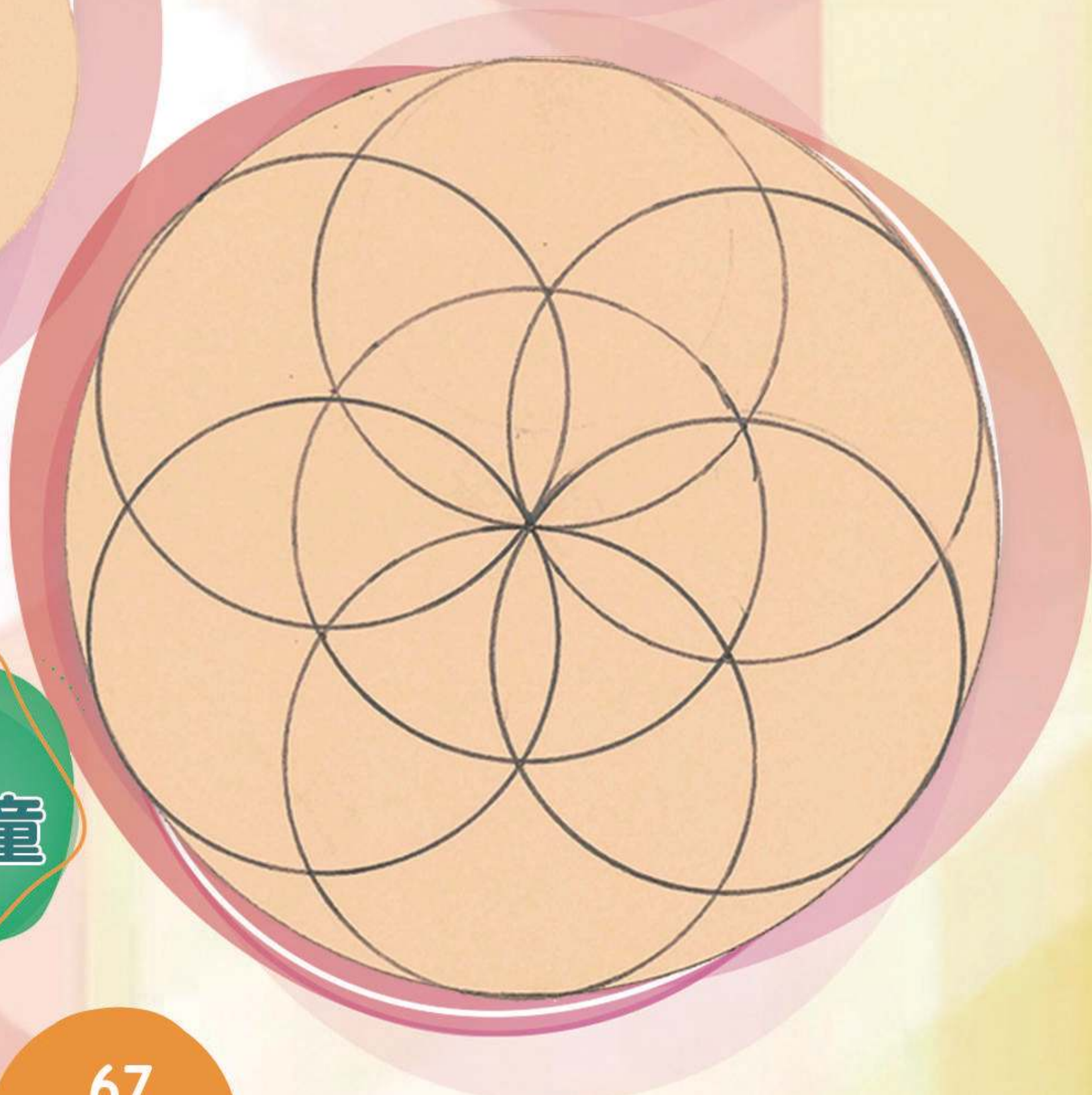



# 圖形面積計算

同學以幾何圖形拼砌成不同的圖案，並計算其面積，發揮創意之餘，亦鞏固了對面積的概念及運算能力。

蝙蝠

5A Matthew

$$\begin{aligned} & 2 \times 1 \div 2 \times 2 + 7 \times 3 \div 2 \times 2 + 3 \times 3 + 1 \times 1 \times 2 + 3 \times 2 + 3 \times 5 \\ & = 2 + 21 + 9 + 2 + 6 + 15 \\ & = 55 \end{aligned}$$

這個蝙蝠圖案的面積是 $55\text{cm}^2$ 。

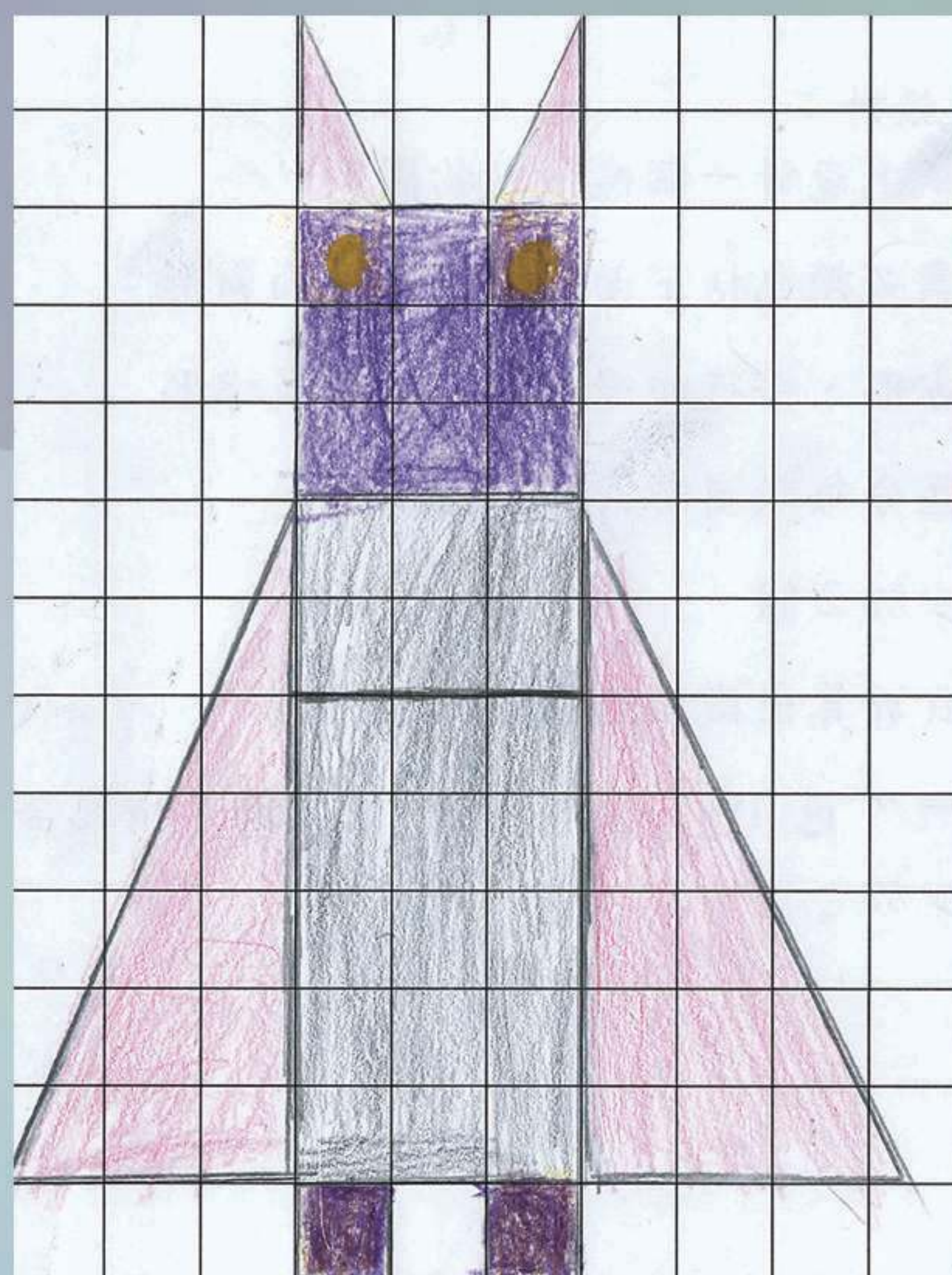

機械小狗

5A 陳瑞坤

$$\begin{aligned} & 2 \times 2 \div 2 \times 2 + 6 \times 10 + 2 \times 2 + 7 \times 2 + 1 \times 1 \times 3 \\ & = 4 + 60 + 4 + 14 + 3 \\ & = 85 \end{aligned}$$

這個機械小狗圖案的面積是 $85\text{cm}^2$ 。



數學科





## 吃飽的小貓

5B 赫穆美

$$2 \times 2 \div 2 \times 2 = 4$$

兩個三角形的面積是  $4\text{cm}^2$ 。

$$10 \times 4 = 40$$

大長方形的面積是  $40\text{cm}^2$ 。

$$2 \times 2 \times 2 = 8$$

兩個正方形的面積是  $8\text{cm}^2$ 。

$$4 \times 4 = 16$$

大正方形的面積是  $16\text{cm}^2$ 。

$$1 \times 4 = 4$$

小長方形的面積是  $4\text{cm}^2$ 。

$$(6+2) \times 2 \div 2 \times 2 = 16$$

兩個梯形的面積是  $16\text{cm}^2$ 。

$$4 + 40 + 8 + 16 + 4 + 16$$

這個圖案的總面積是  $88\text{cm}^2$ 。

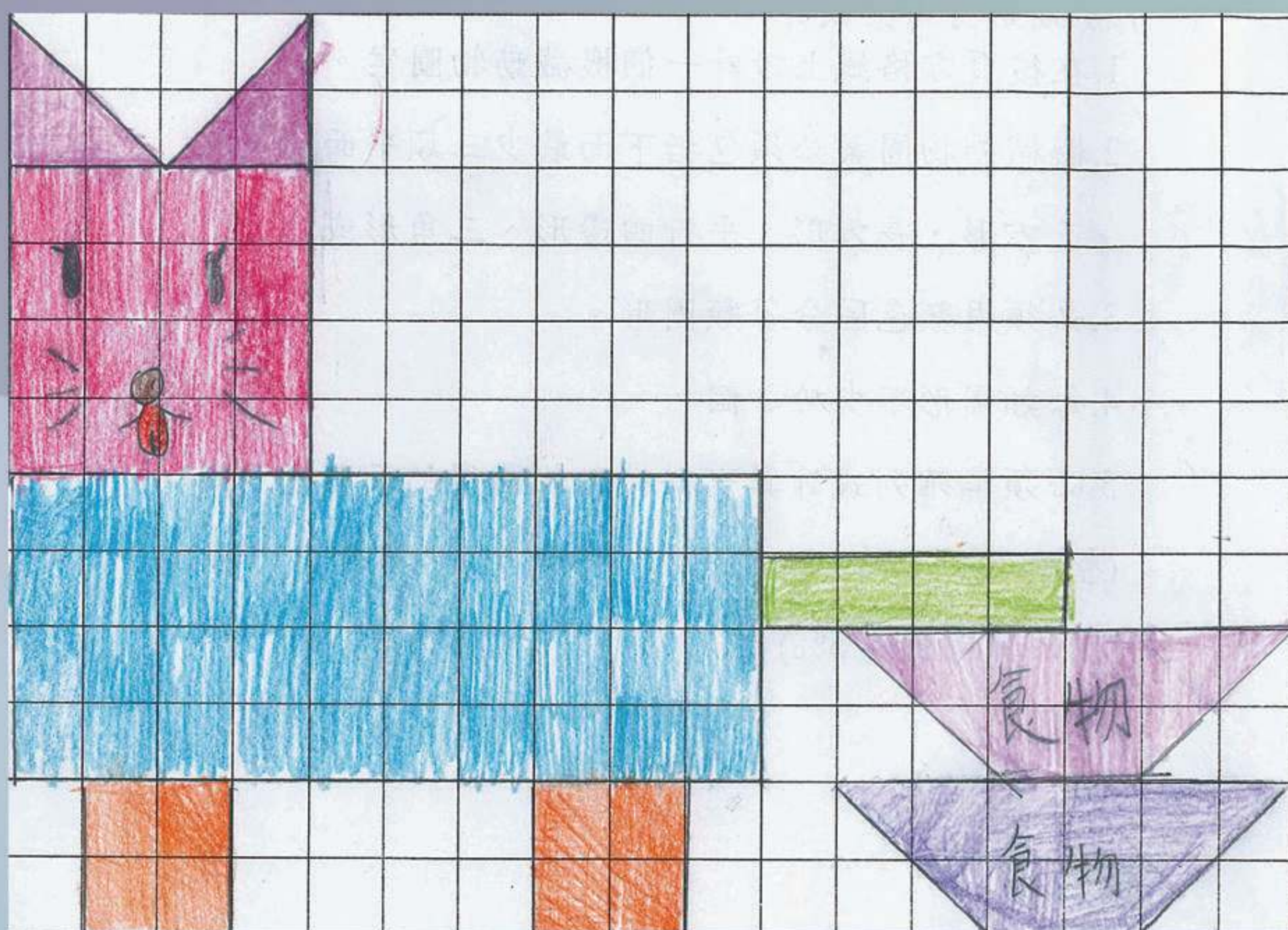

## 機械長頸鹿

5C 林世耀

$$(2 \times 1 \div 2 \times 2) + (2 \times 2 \times 4) + (3 \times 1 \times 2) +$$

$$(2 \times 3) + (5 \times 3) + (6 \times 3) + (11 \times 3)$$

$$= 2 + 16 + 6 + 6 + 15 + 18 + 33$$

$$= 18 + 6 + 6 + 15 + 18 + 33$$

$$= 24 + 6 + 15 + 18 + 33$$

$$= 30 + 15 + 18 + 33$$

$$= 45 + 18 + 33$$

$$= 63 + 33$$

$$= 96$$

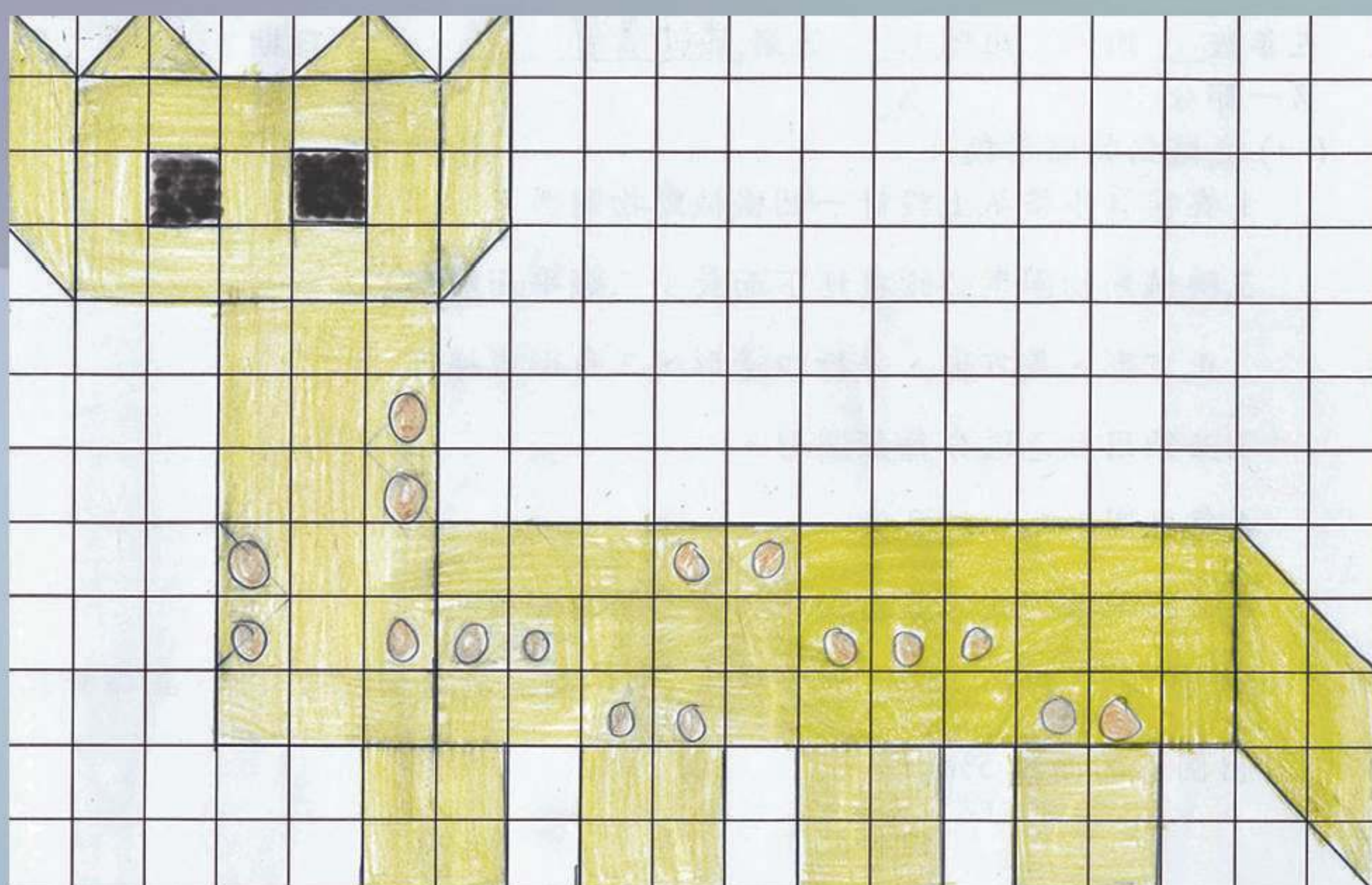

這個機械長頸鹿圖案的面積是  $96\text{cm}^2$ 。



# 立體圖形製作

五年級同學自行繪畫紙樣，製作成正方體或長方體，然後組合成不同的形象，再加以裝飾。製作過程考核同學知識之餘，亦提供機會讓同學發揮創意。

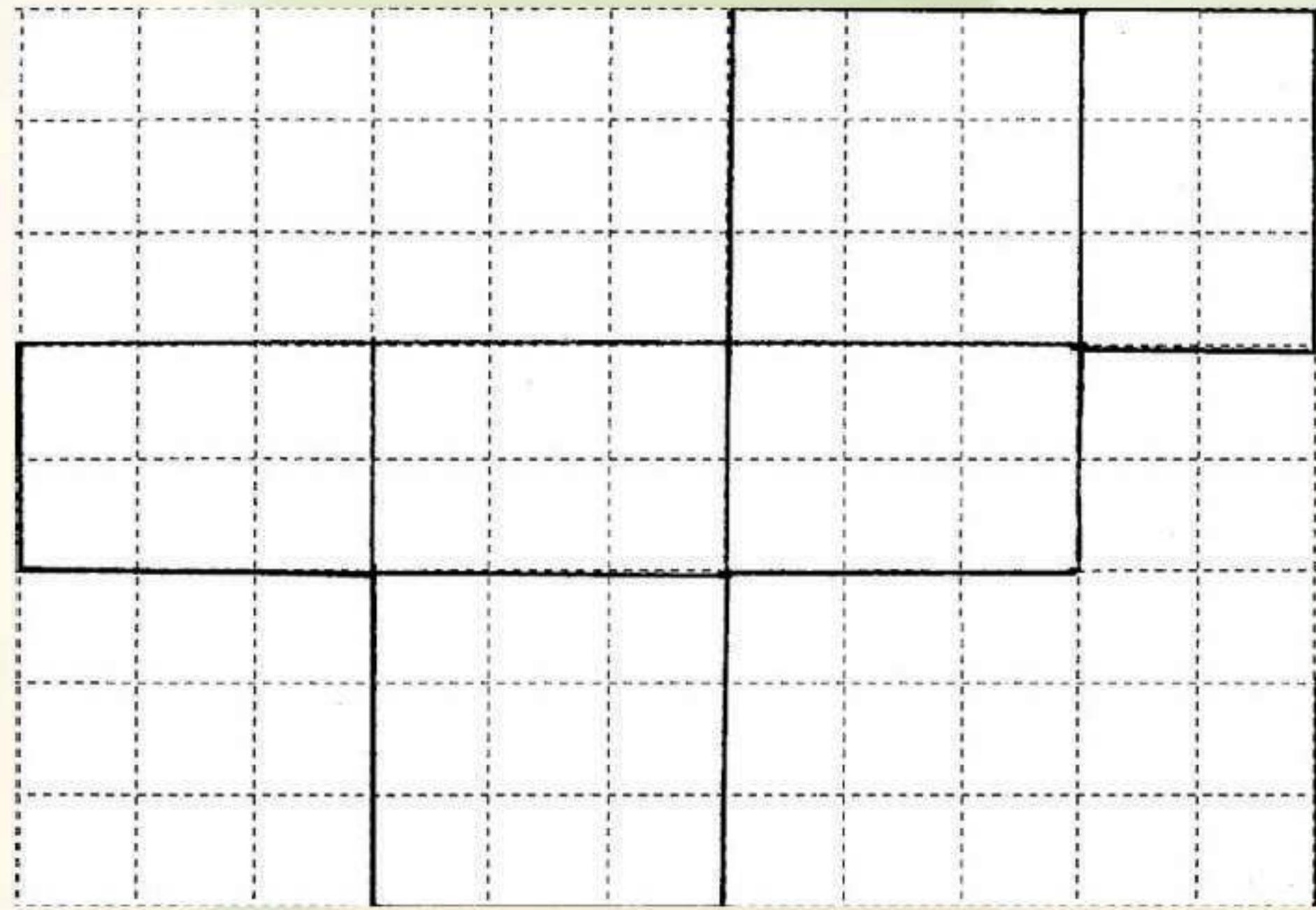

同學先繪畫摺紙圖樣



5D  
簡力行

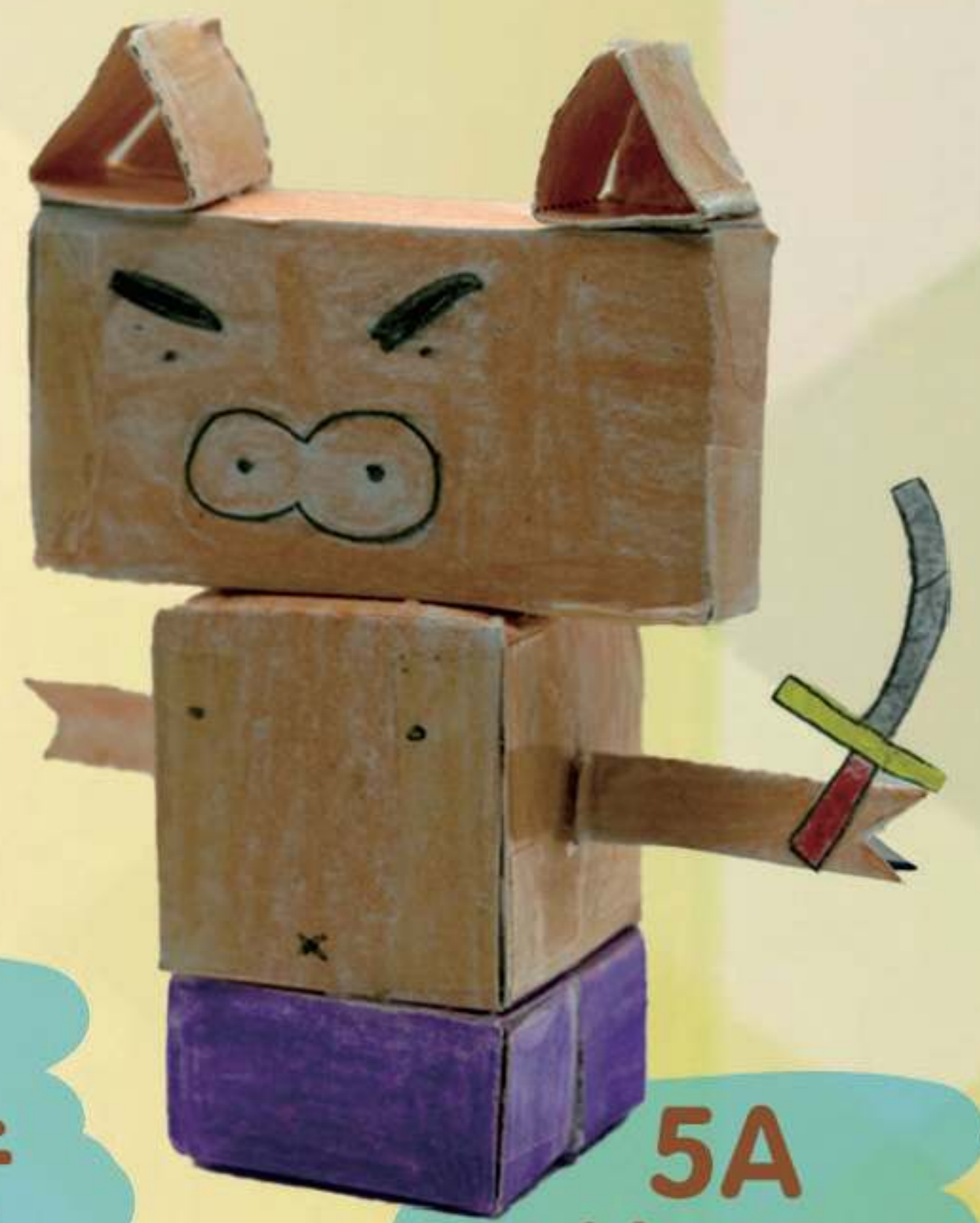

5A  
蘇子涵



5C  
陳皓軒

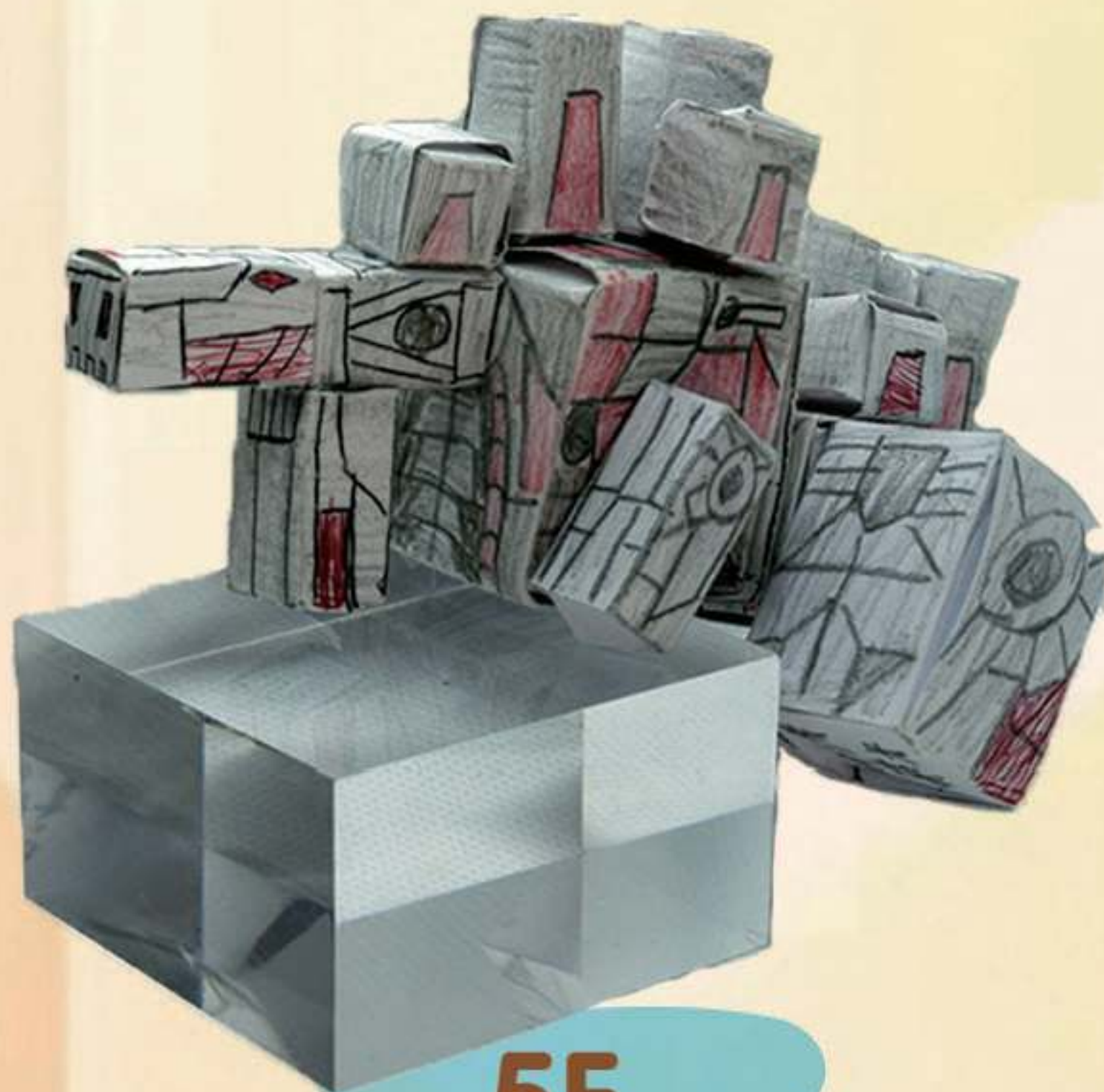

5E  
林澤森



5C  
何家怡



5A  
麥明熙

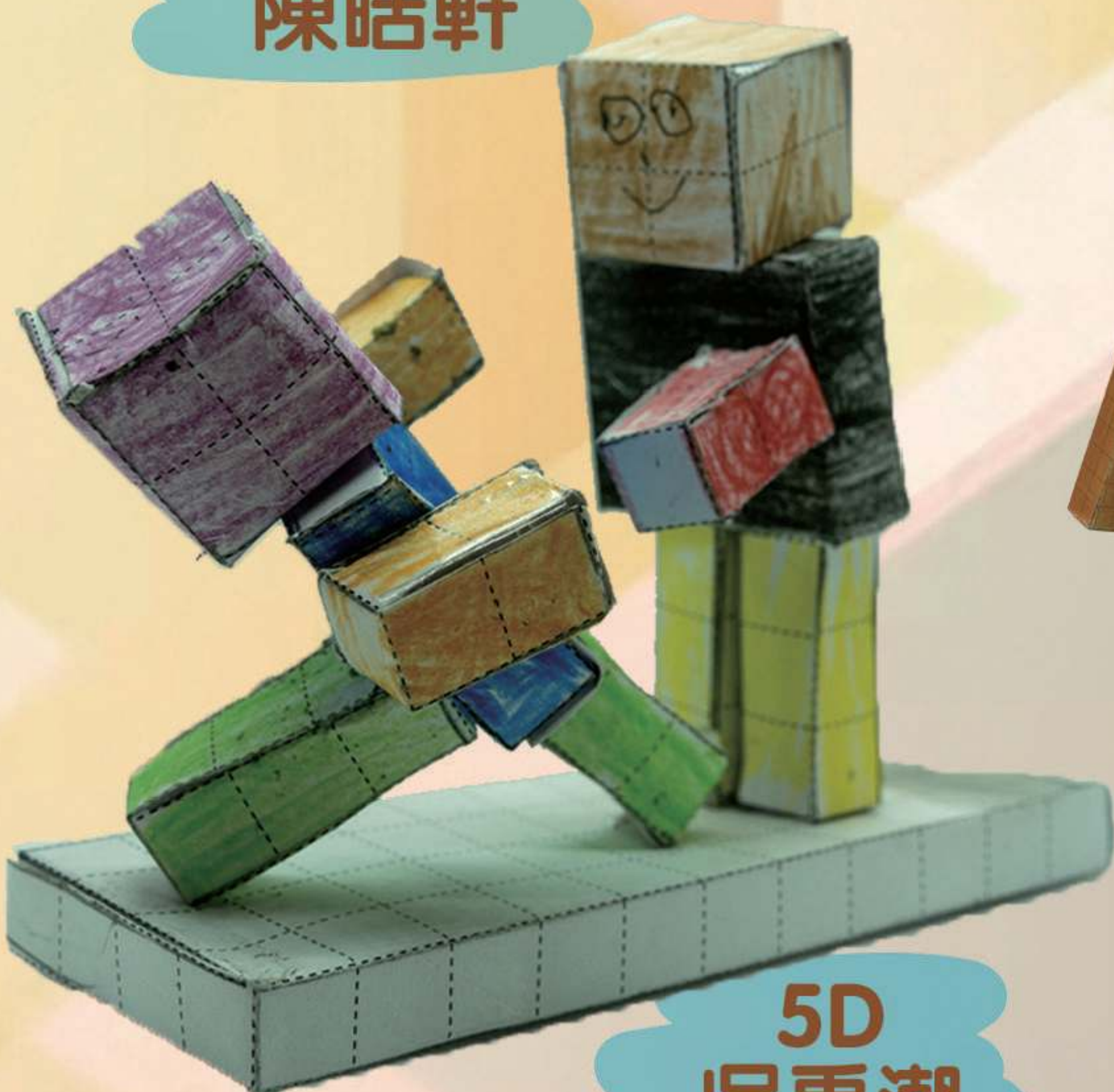

5D  
吳禹潮



5D  
Siksam

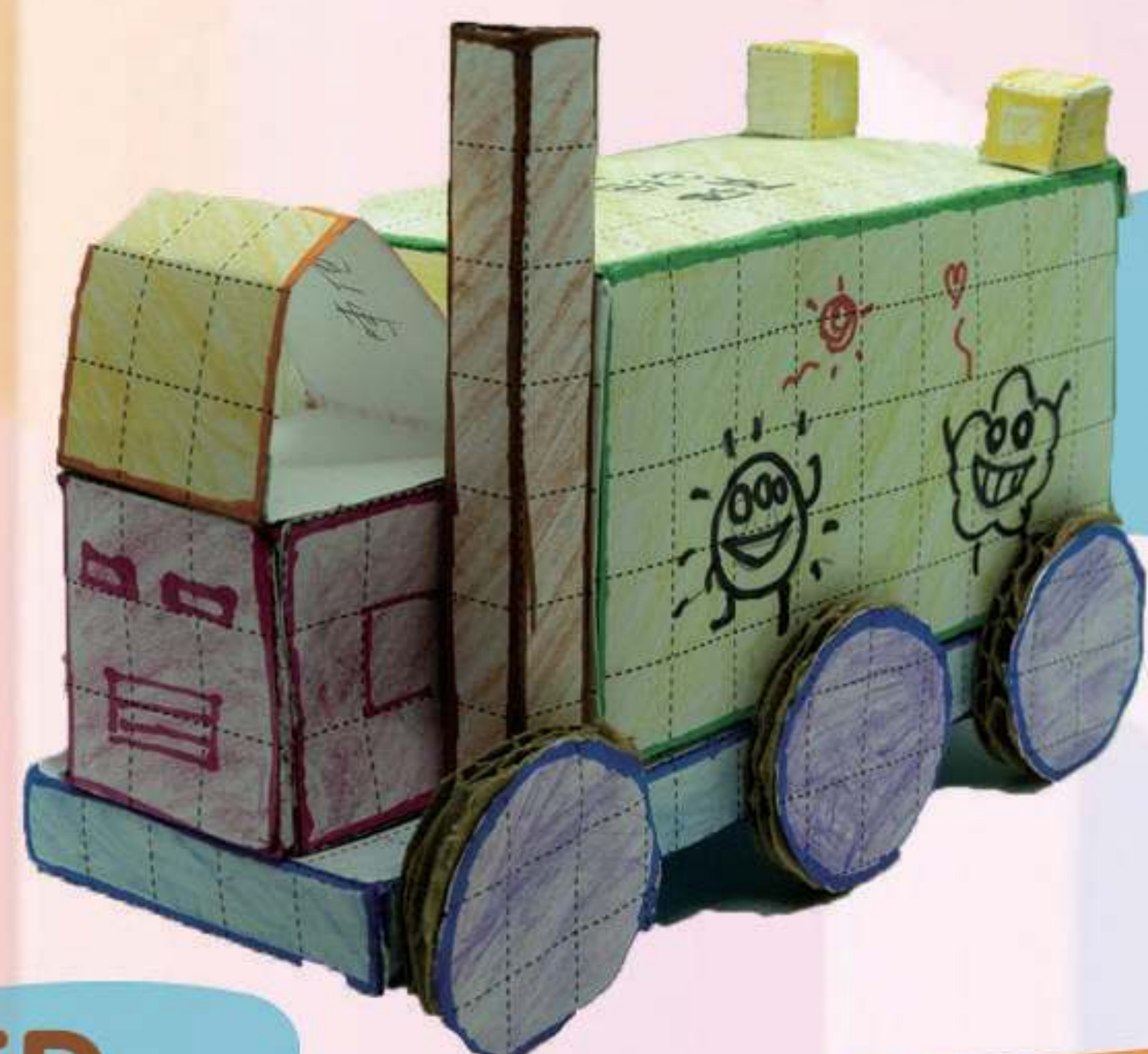

5E  
陳思齊

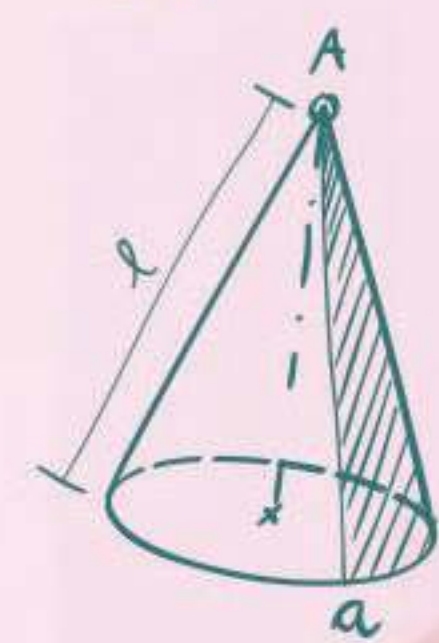
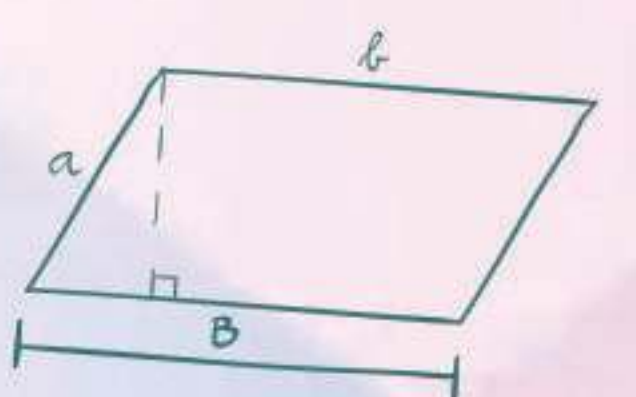

數學科



# 數學小故事

同學巧妙地把數學知識與生活結合起來，創作出有趣的「數學小故事」。

5B王幼凡

一天  $\frac{3}{4}$  和  $\frac{4}{3}$  吵起來了， $\frac{3}{4}$  大叫說：「你冒充了我。」 $\frac{4}{3}$  不甘示弱：「你才是假的！」於是，它們去見國王「1」。國王「1」看了看他倆，笑了。他威嚴地說：「你們誰也沒冒充誰。 $\frac{3}{4}$ ，你是真分數； $\frac{4}{3}$ ，你是假分數。」正說着，金光閃過， $\frac{4}{3}$  變成  $1\frac{1}{3}$ 。國王說：「 $\frac{4}{3}$ ，你可以變成帶分數  $1\frac{1}{3}$ ，亦可以變成小數 1.3；而  $\frac{3}{4}$  可變成小數 0.75。」就這樣，一場風波平息了。

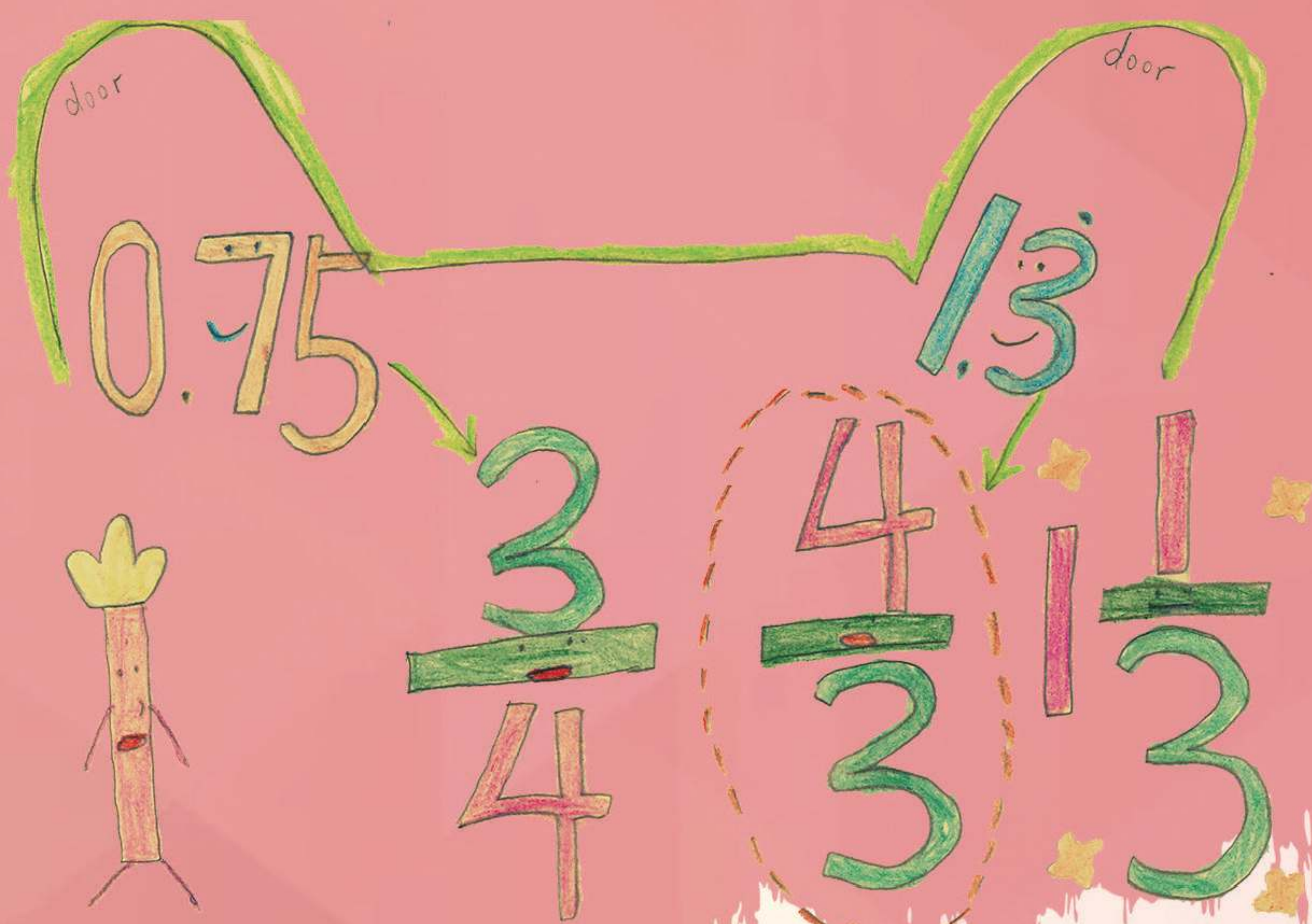



## 5B楊智軒

昨天，我幫媽媽去購物。我在肉檔買肉時，檔主說他的秤壞了，只好用天平，但他沒上過學，平時是他兒子幫他計算的，他兒子今天生病了，他問我可以幫他計算嗎？我答應了。

天平的左邊有一塊肉和一個 50 克砝碼，右邊有兩個 200 克和一個 100 克的砝碼，我用設方程來計算。設肉重  $Y$  克， $Y + 50 = 200 \times 2 + 100$ ， $Y = 450$ ，即肉有 450 克，檔主為表感謝，幫我買的東西打了折。

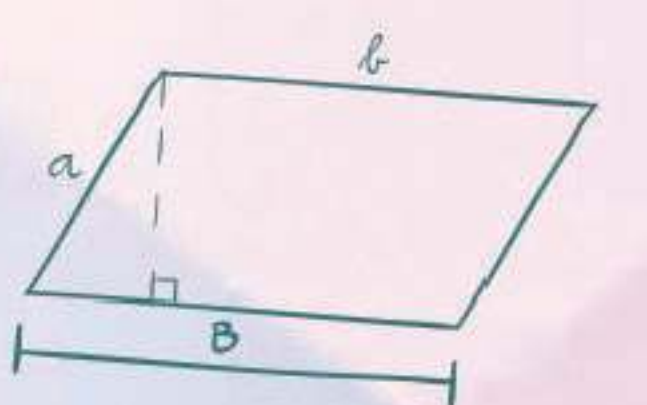

數學科



# 常識科







同學上課時需摘錄筆記，並利用不同形式的概念圖，鞏固課堂知識，以體現自主學習的精神。

## 社區有心人

2B Nevaeh



## 公眾泳灘的設施

2B 鄭宇軒





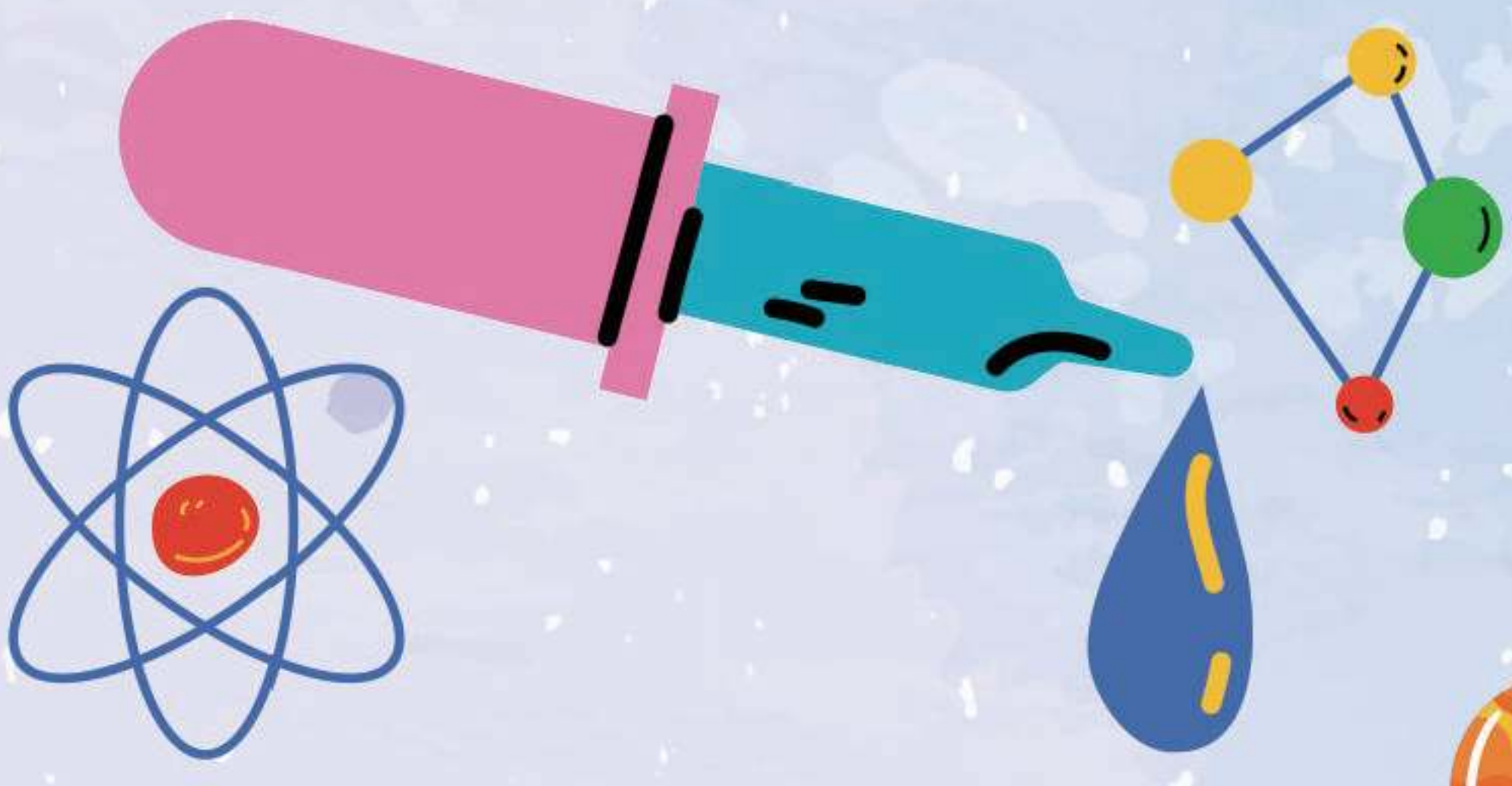

3.4.4 中國萬里行

2-3-2023







5.4.1 神經系統

2-2-2023

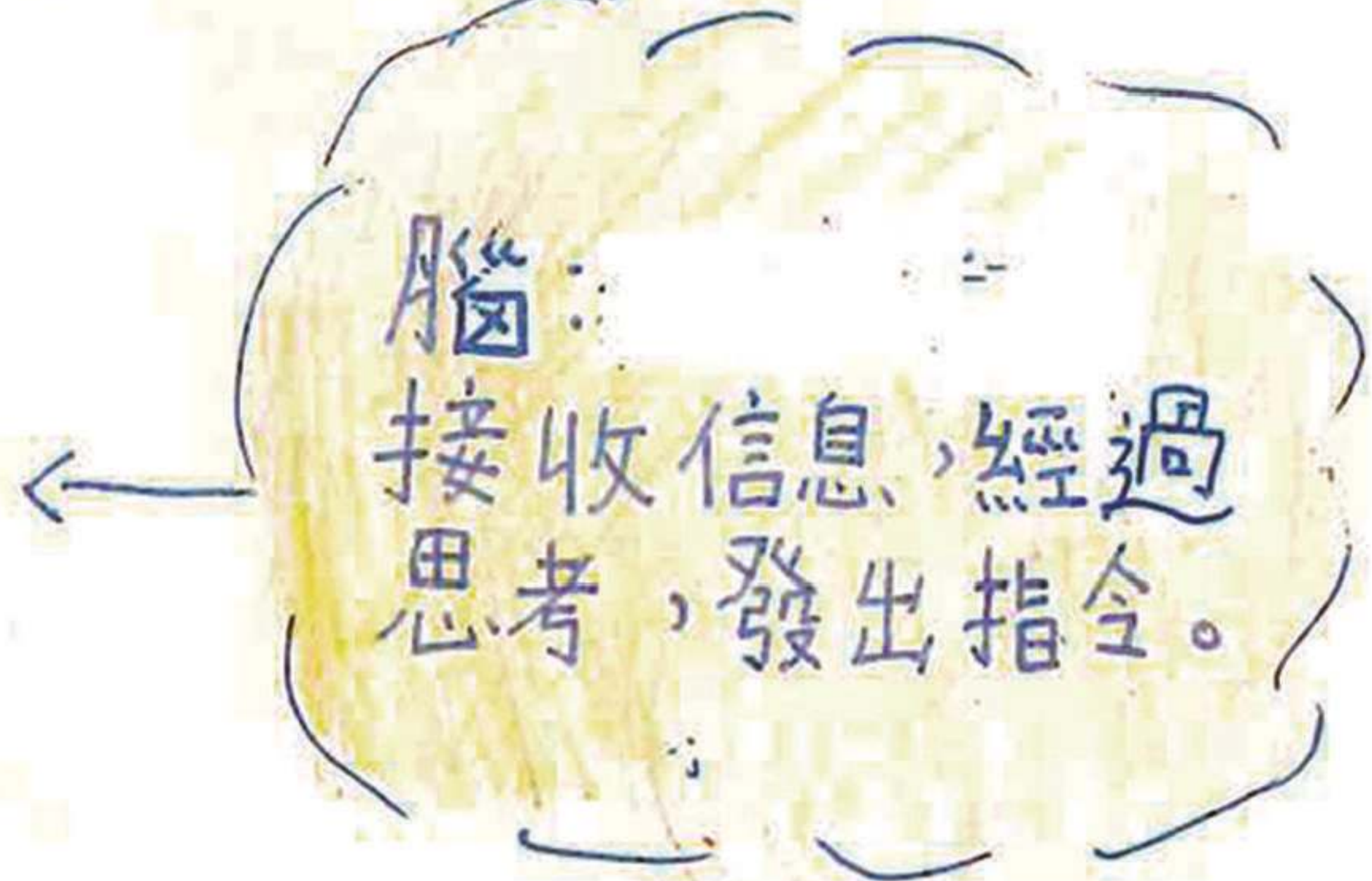
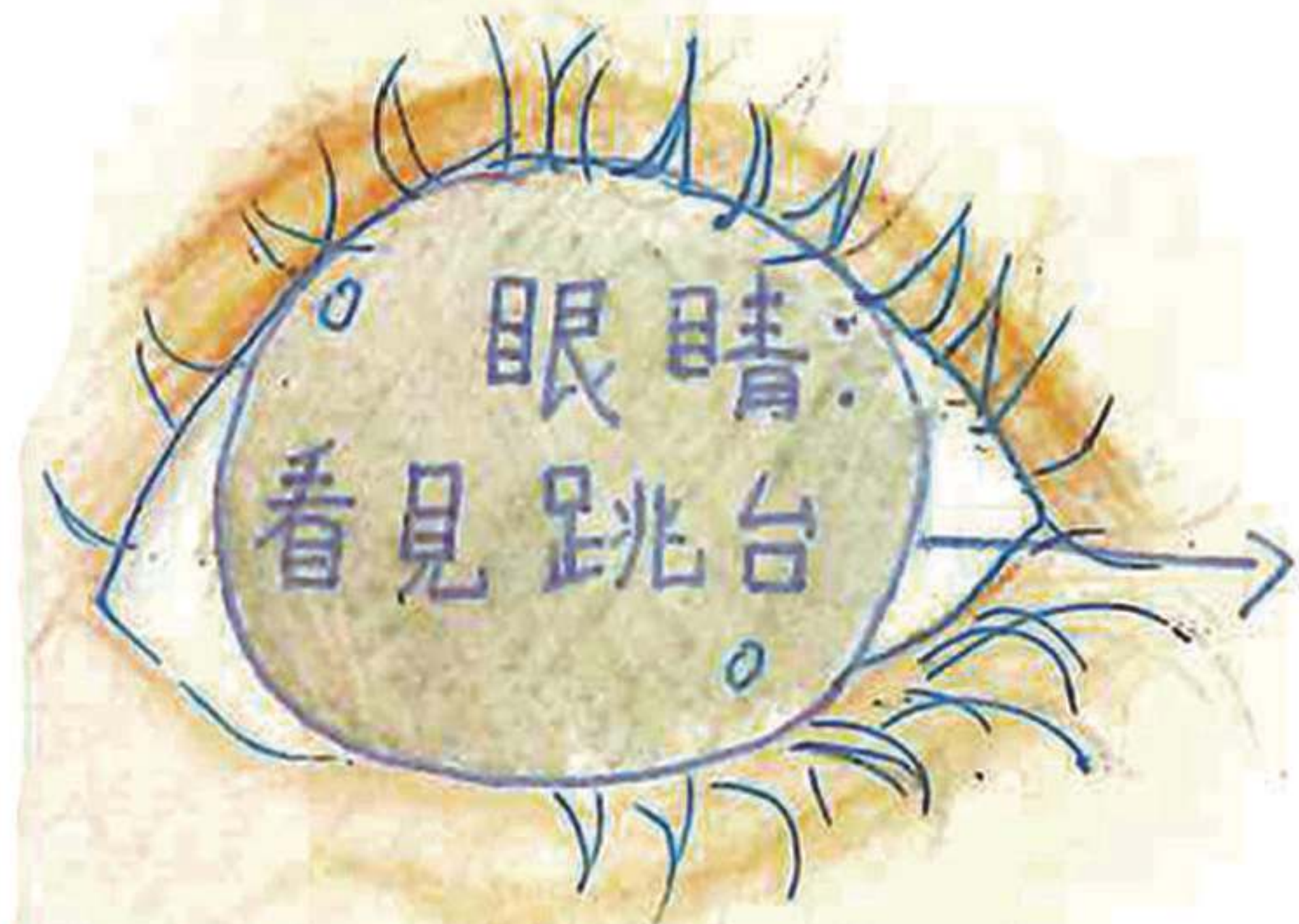



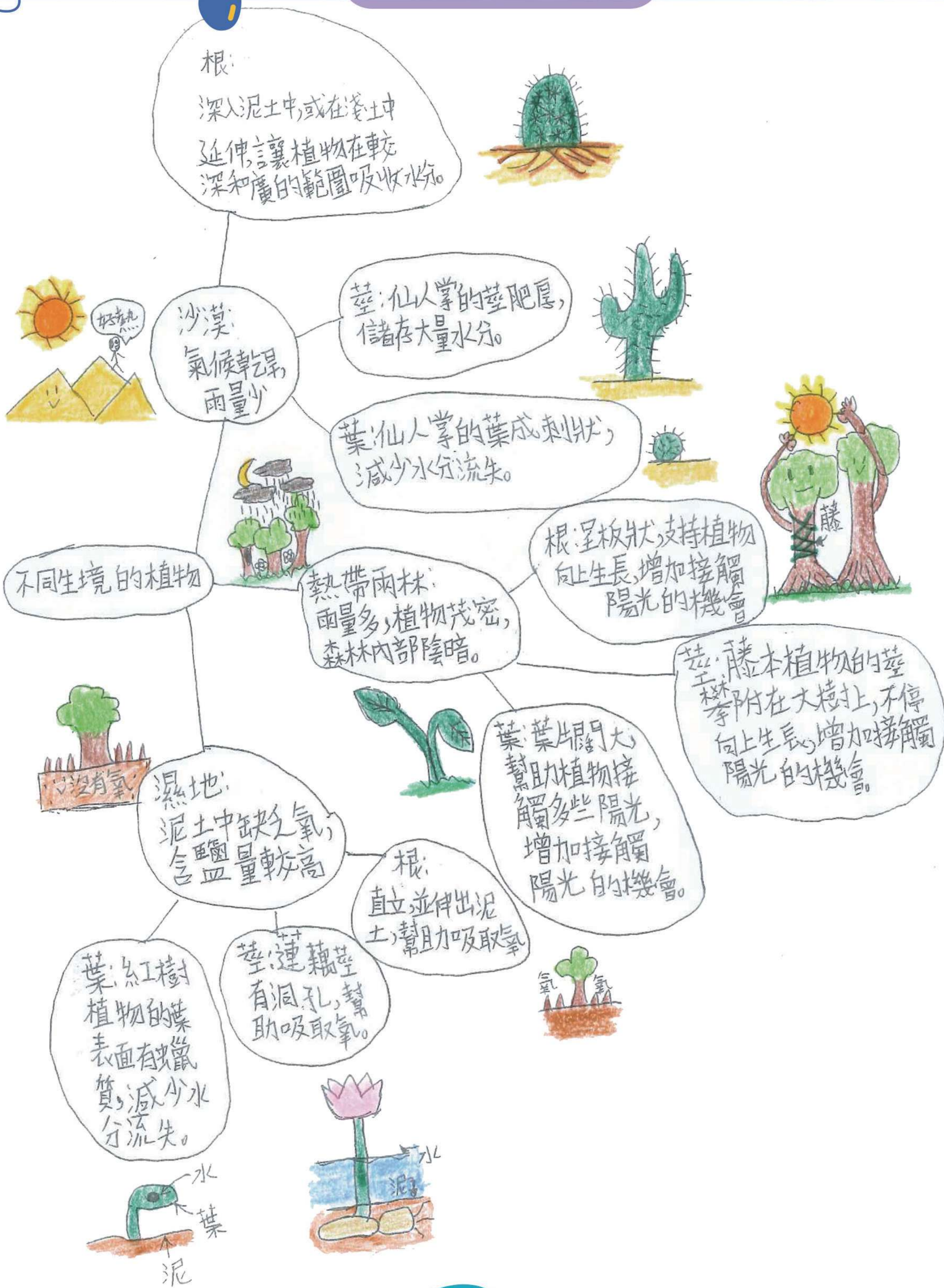



# 價值觀教育

## 遊公園

一年級同學自製告示牌，並承諾在參觀公園時遵守規則，培養守法精神。

1A 林浩銘



不准亂拋垃圾

1A 鄭婉婷



不准餵飼

1B Angel



不准用閃光燈

1B 陶依琳

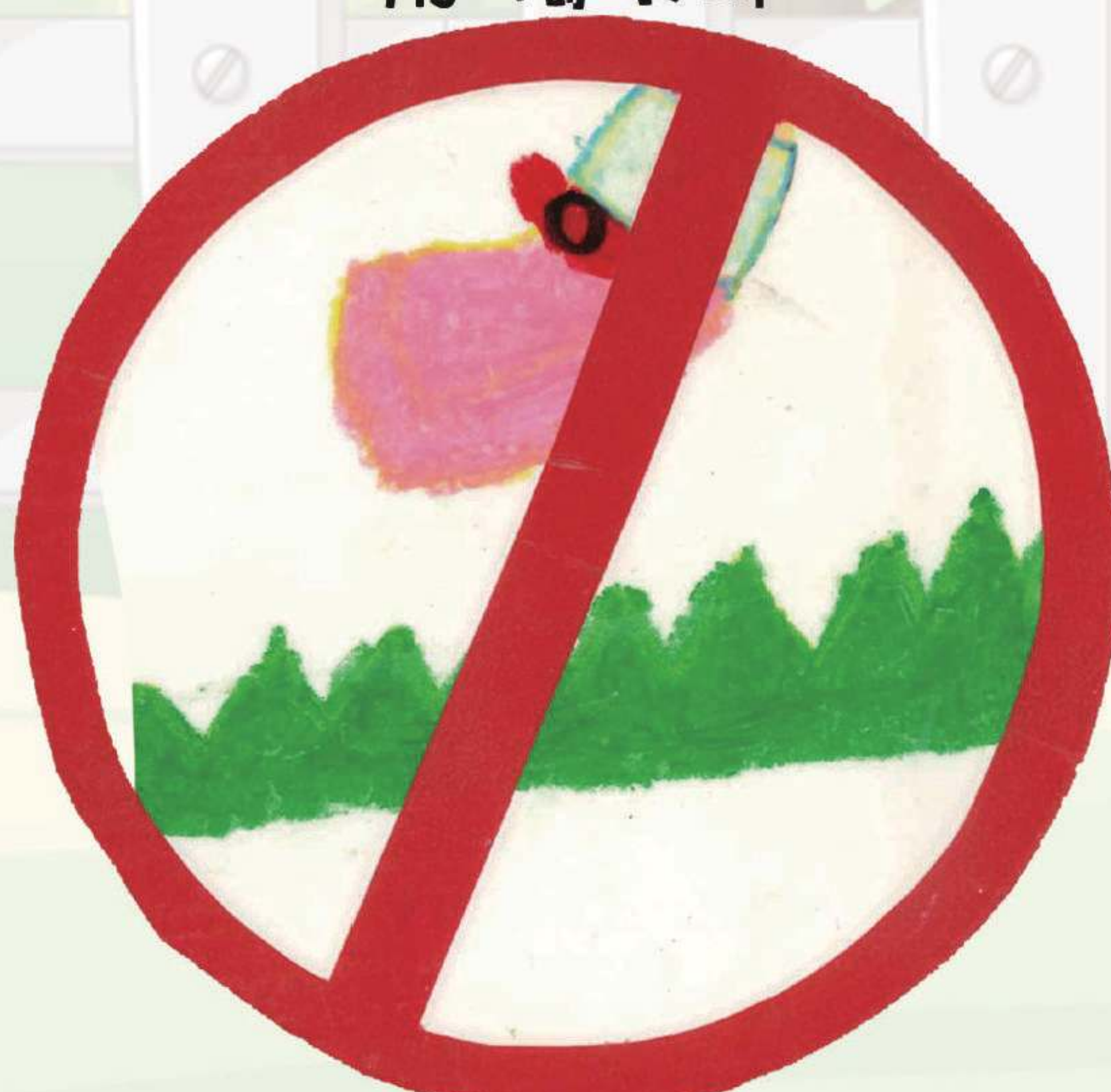

不准踐踏草地



# STEAM

## 洗手沙漏計時器製作

一年級同學於活動中自行設計及製作洗手沙漏。經過反覆嘗試及改良，同學最終成功做出20秒的沙漏計時器。





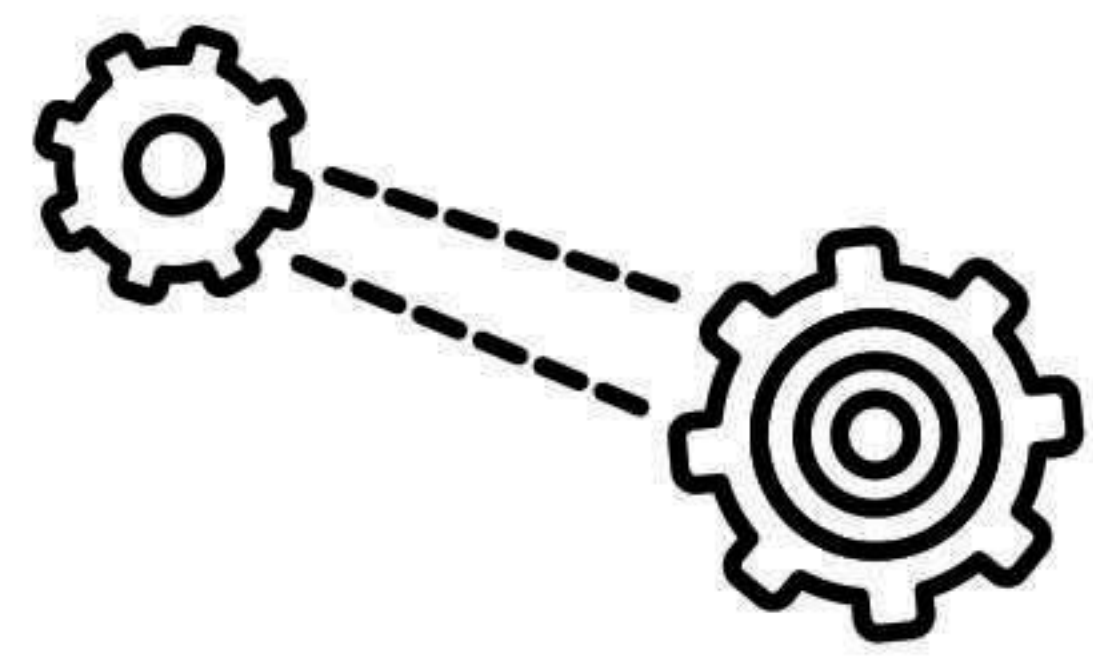

# 現代小農夫



二年級同學進行生菜種植，透過種植、記錄、收割等活動，提升對植物種植的認識及體會農夫的辛勞。



2A



2B



2C

## 量度和記錄生菜的高度

我們會前往天台種植園，量度生菜的高度及生長情況！請根據指示，完成下表。

		生長情況	畫圖
日期	9-12-2022	長出了： <input checked="" type="checkbox"/> 葉 / <input checked="" type="checkbox"/> 莖 / 花 /	
大約高度 (cm/mm)	2cm	其他：_____	
日期	16-12-2022	長出了： <input checked="" type="checkbox"/> 葉 / <input checked="" type="checkbox"/> 莖 / 花 /	
大約高度 (cm/mm)	5cm	其他：_____	
日期	4-1-2023	長出了： <input checked="" type="checkbox"/> 葉 / <input checked="" type="checkbox"/> 莖 / 花 /	
大約高度 (cm/mm)	11cm	其他：_____	
日期	2-2-2023	長出了： <input checked="" type="checkbox"/> 葉 / <input checked="" type="checkbox"/> 莖 / 花 /	
大約高度 (cm/mm)	20cm	其他：_____	

2C 劉穎芯





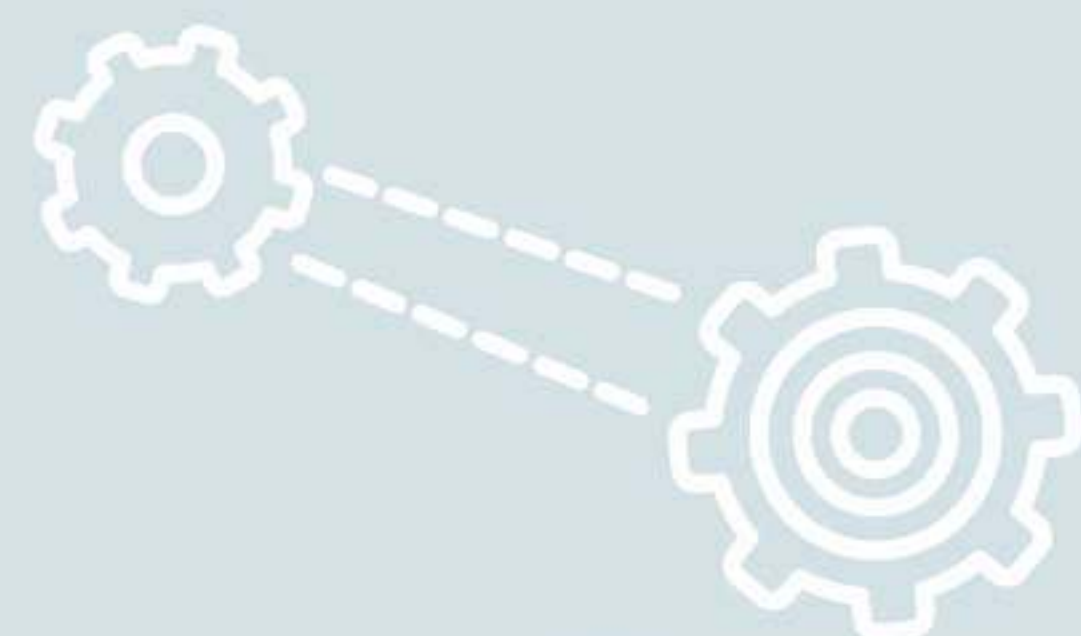

6A李俊均 6A赫穆德 5A黎國烽

# 人工智能無人駕駛巴士

現代社會交通繁忙，人工智能無人駕駛可以減輕人力資源，使交通運輸更安全，也便於收集乘搭的數據，改善交通規劃。我們嘗試製作AI人工智能無人駕駛巴士，驗證相關技術。在過程中，我們學習了使用AI人工智能晶片、認識圖像辨析技術、教導AI辨認交通狀況和解決自動「埋站」的問題。



把巴士放在路面進行多次測試

設計人工智能軟件也花了很多時間



為了學懂新的AI編程語言，我們進行了6小時的訓練。最後，我們解決了在不同光影下，車輛辨認路面和急轉彎的問題；解決了辨認巴士站時，屏幕顯示站名的問題。我們還利用這巴士參加了「大灣區智慧交通校際挑戰賽」，與內地小學生交流人工智能技術，獲得了優異成績！



參加校外比賽



研究巴士的結構





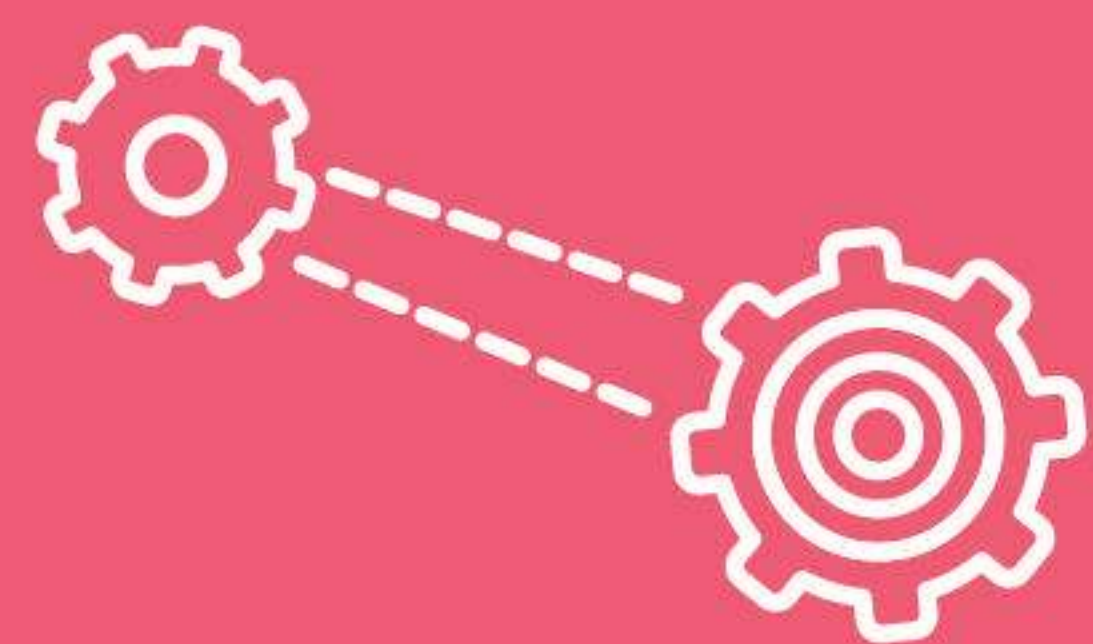

5B王樂怡  
5E符翠珊  
5E唐元

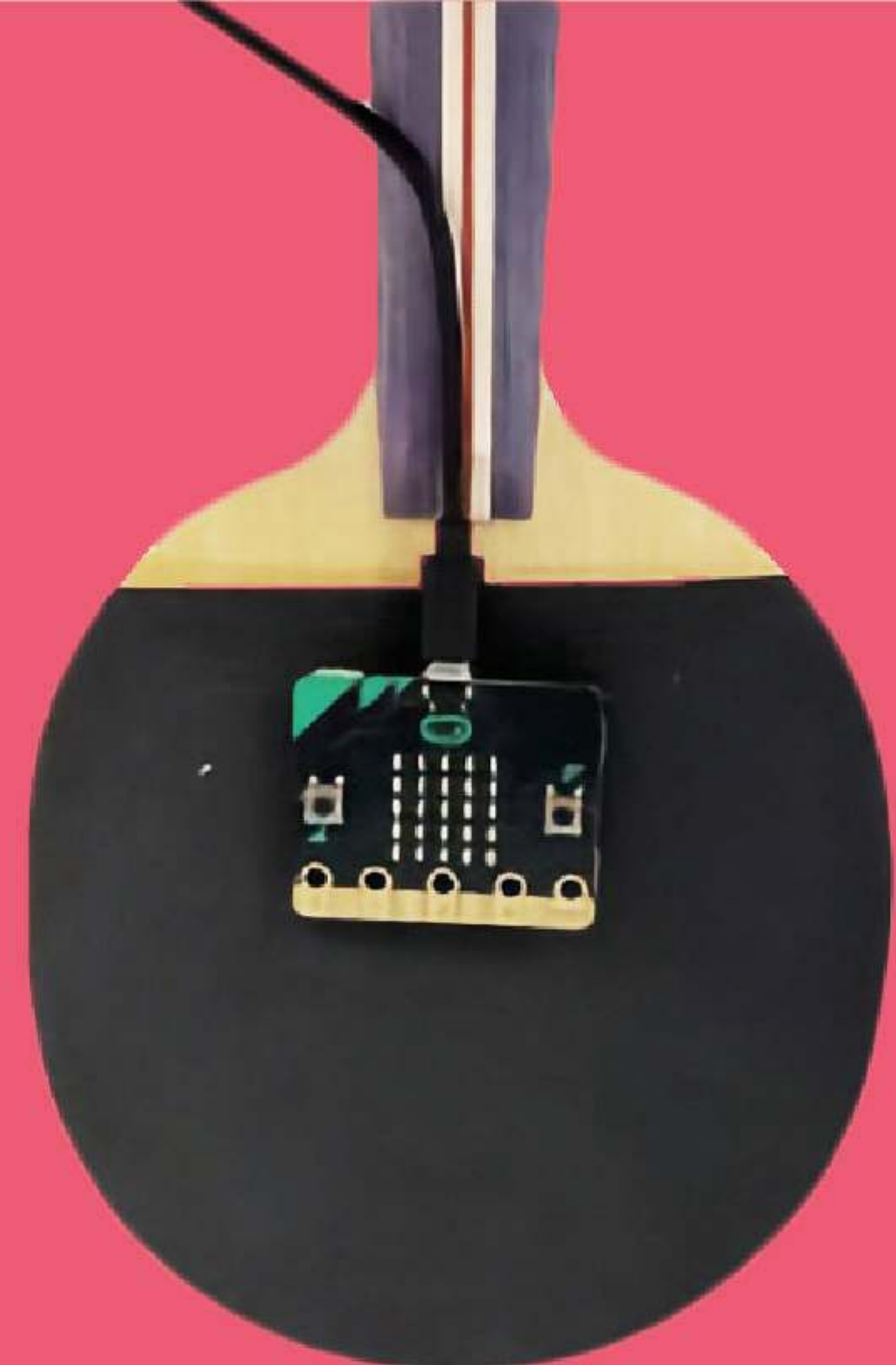

我們盡量保持  
球拍的原貌

## 乒乓運動遊戲機

疫情期間，很多人因未能外出、約不到朋友等原因，而缺乏運動。有見及此，我們設計了一個易於在家中進行的遊戲，希望讓大家重拾運動的樂趣。我們利用真實的運動器材，結合micro:bit來製作遊戲。我們把micro:bit貼在球拍背面，希望用家使用時，感覺就像在打真實的乒乓球一樣。

遊戲機的設計原理是利用micro:bit的感知器，感知球拍移動，然後控制遊戲中的球拍擊球。編程時我們要計算及設定球速，亦要計算球拍的滑行距離和遊戲分數等。我們利用了Scratch的邏輯方塊，製作起來還算容易。我們還邀請了同學試玩，以改善發明。希望大家會覺得這遊戲和打真正的乒乓球一樣有趣！



不斷完善設計

85

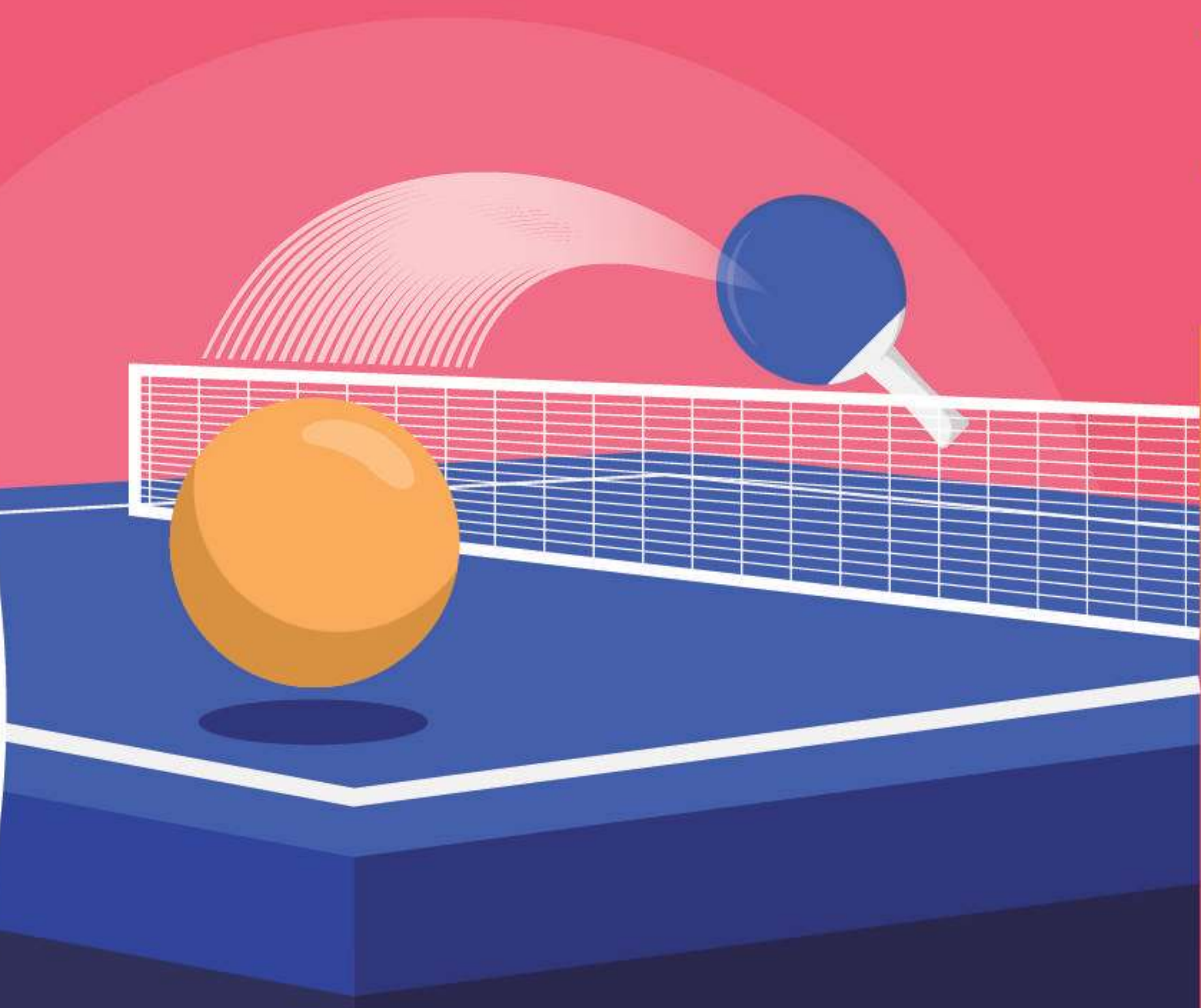

邀請同學測試，收集回饋  
改善設計



5E唐元負責  
核心編程

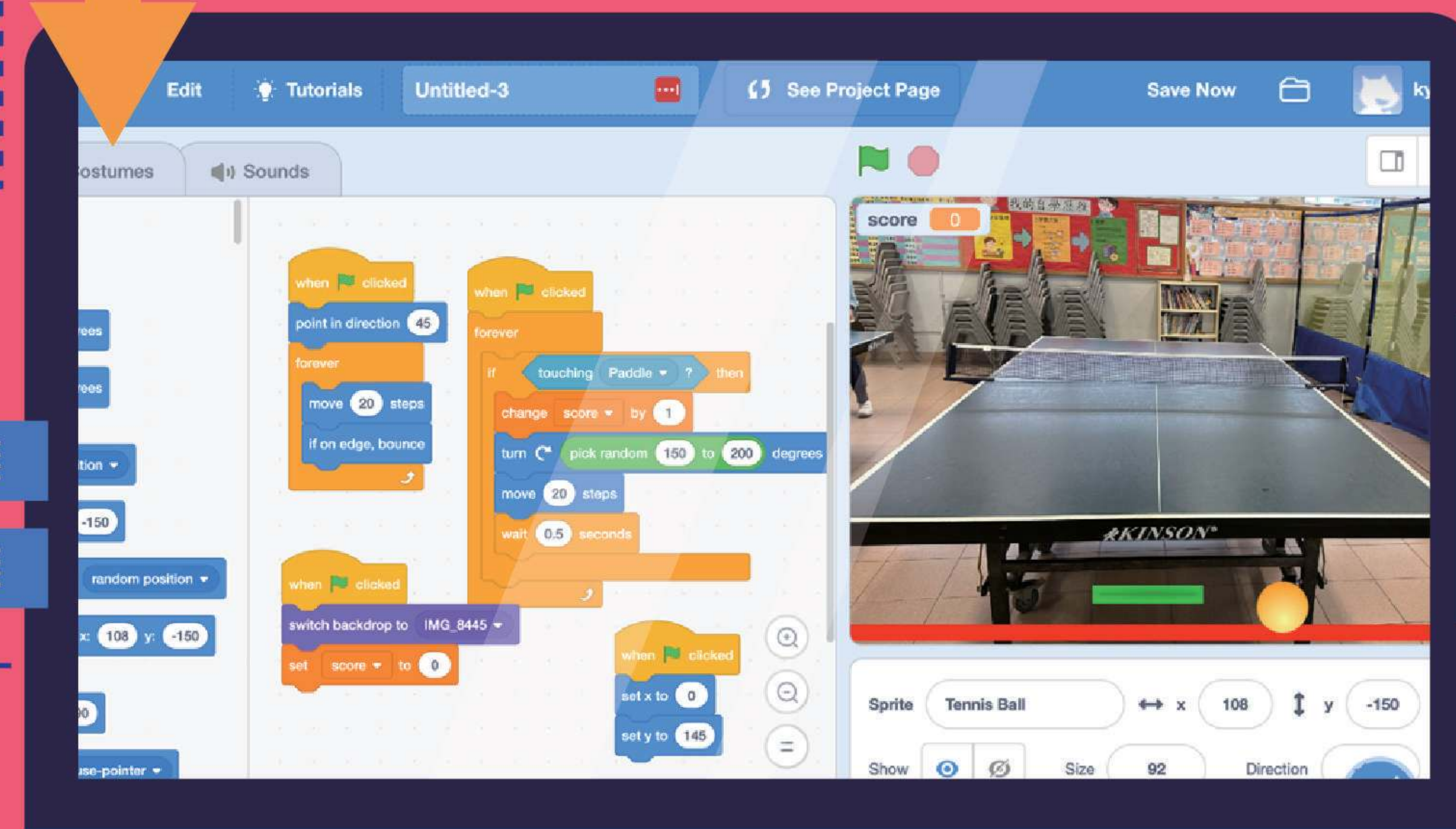
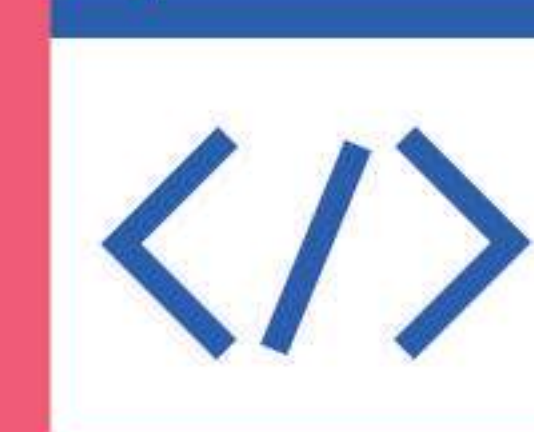

遊戲的介面：  
要控制球拍擊球

STEAM



86



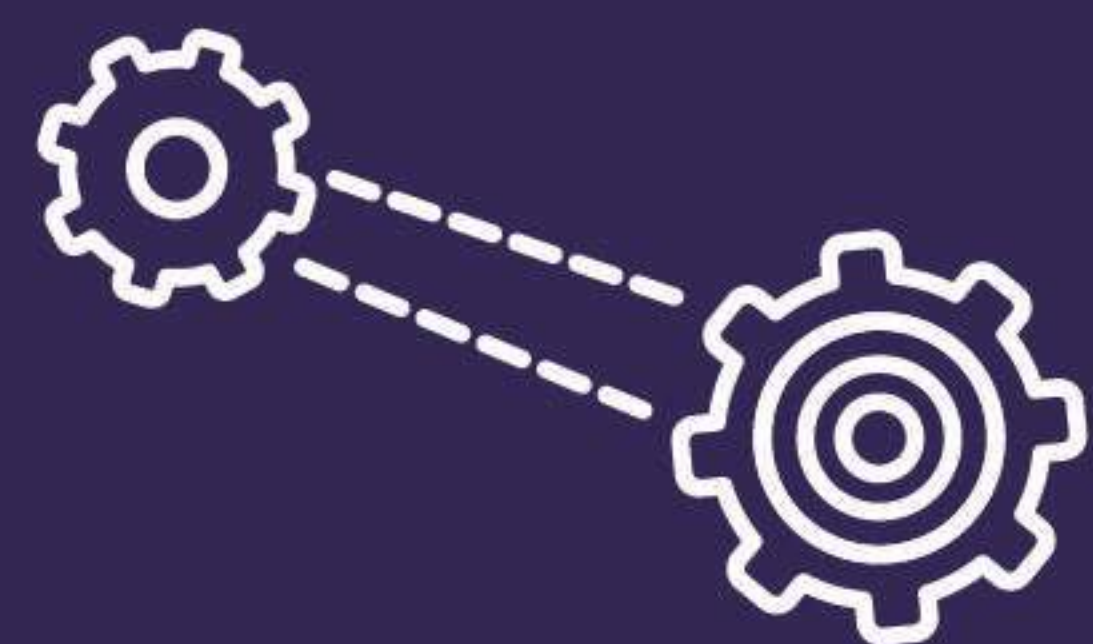

# 投籃機

6A張勝禮、6A Aazan

我們的投籃遊戲機可以感應球進入籃框，並自動記錄分數。我們使用了數字顯示屏，超聲波感應器及碰撞感應器。在編程的時候，我們以外接的延展板加強了micro:bit的功能，使它可以接駁更多感應器。

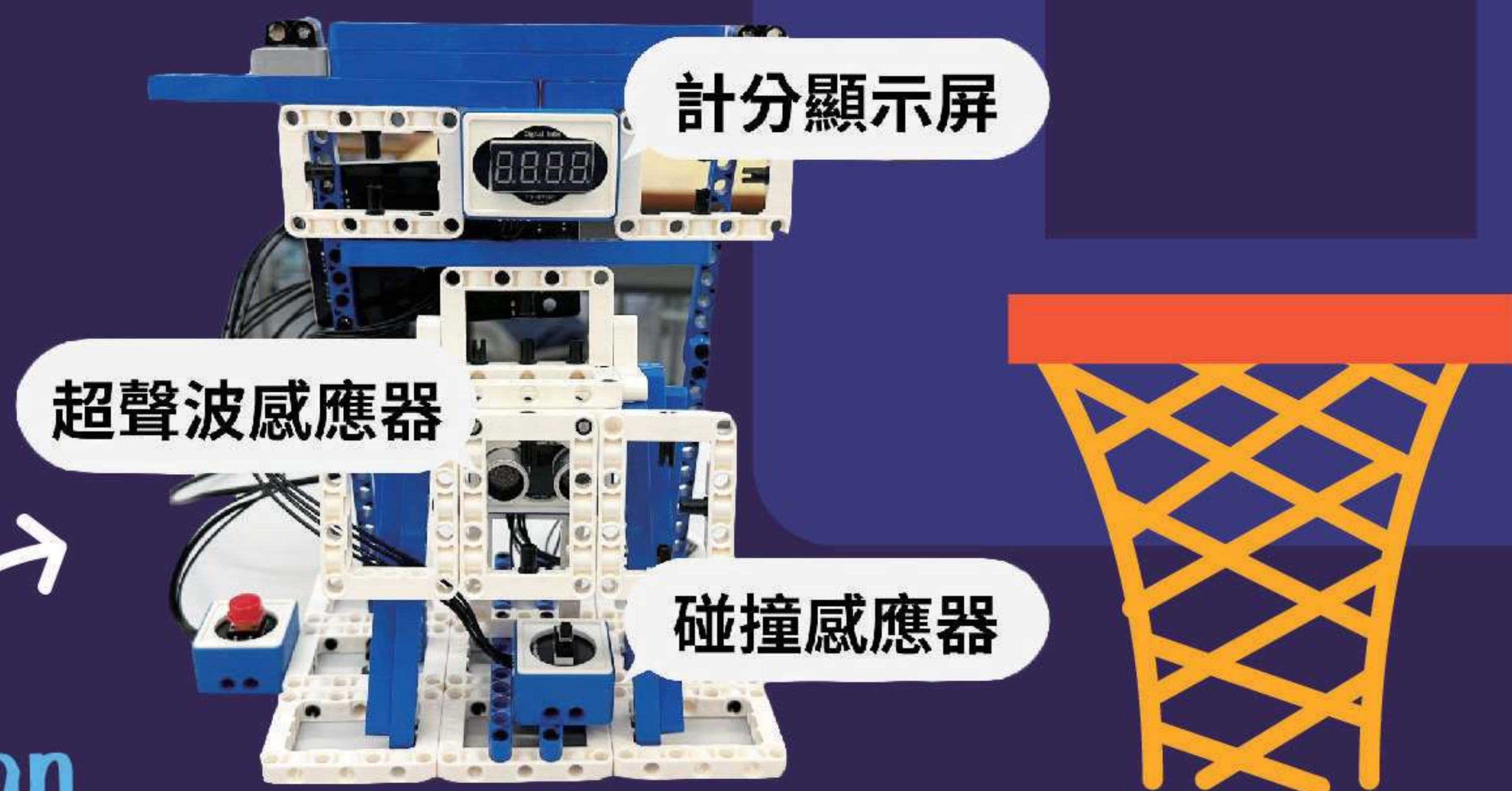

4A向展樂、4A 翁雋翹

我們設計的重點是籃球機要穩定，以及有聲光效果。除了感應進球及自動計分外，進球後還有閃燈及聲音效果。希望同學可以玩得開心！

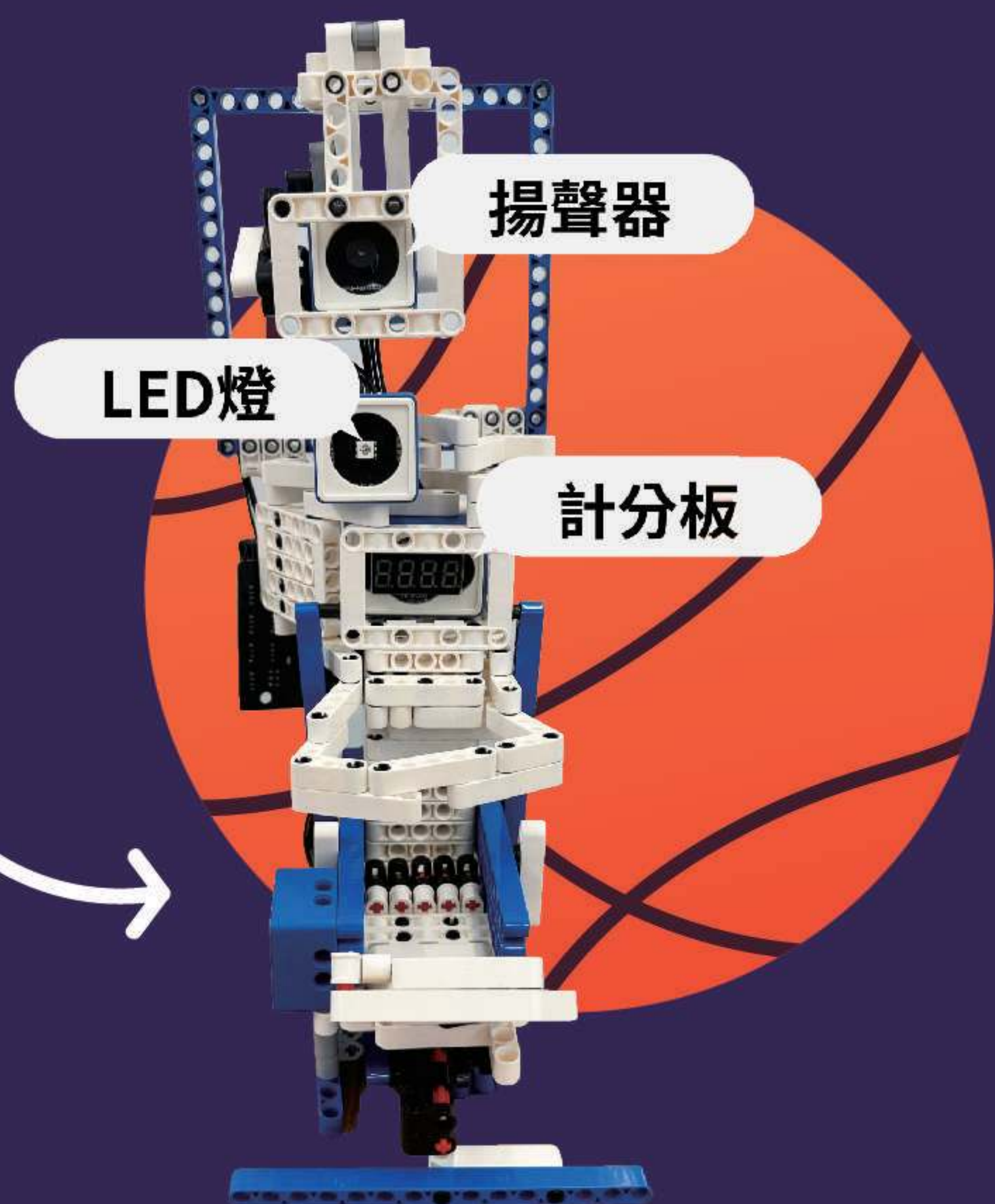

6B趙晟旭

我利用LEGO SPIKE Prime系列的積木組成了一個籃球發射機。玩家要把球射入籃中，最高分即勝出。籃球發射機可以調整機器的角度，甚至發射的力度，以瞄準投射。我的作品還在機械人比賽中得到了金獎呢！



# 海洋清道夫

同學以減少海洋垃圾為目標，利用micro:bit製作「海洋清道夫」遙控船，以收集垃圾，為環境保育出一分力。

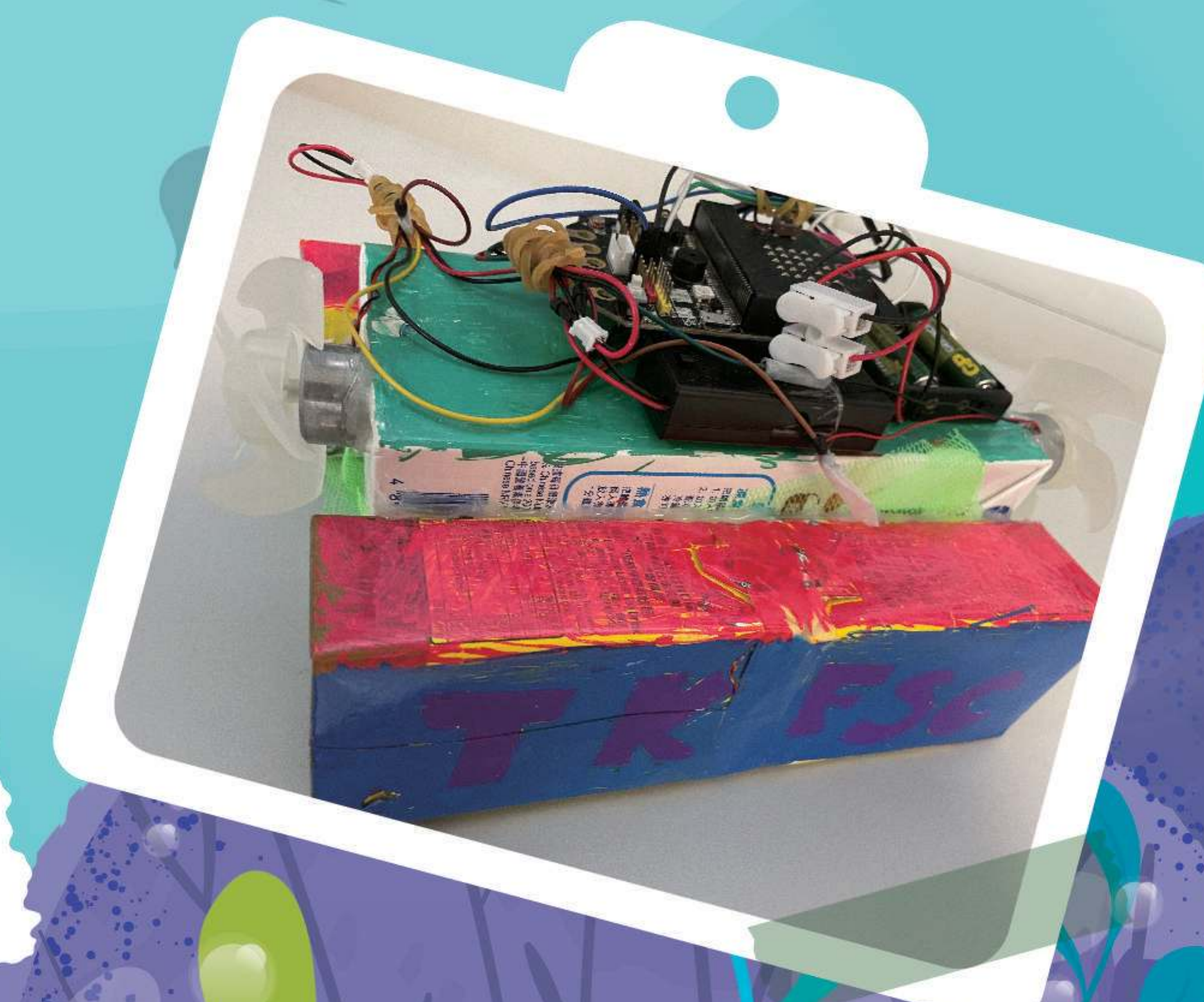





# 迷宮遊戲

設計者：5B王樂怡

我首先利用了3D打印技術製作了一個搖桿，並裝上 micro:bit，成為控制迷宮的裝置。之後，我設計了一個迷宮遊戲的介面，由於已學過利用Scratch編寫程式，所以只用了1小時便完成了基本程式。之後，我逐漸把音效、動畫、計分方法加入迷宮，增強可玩性。最後還公開邀請同學試玩，收集改善的意見。

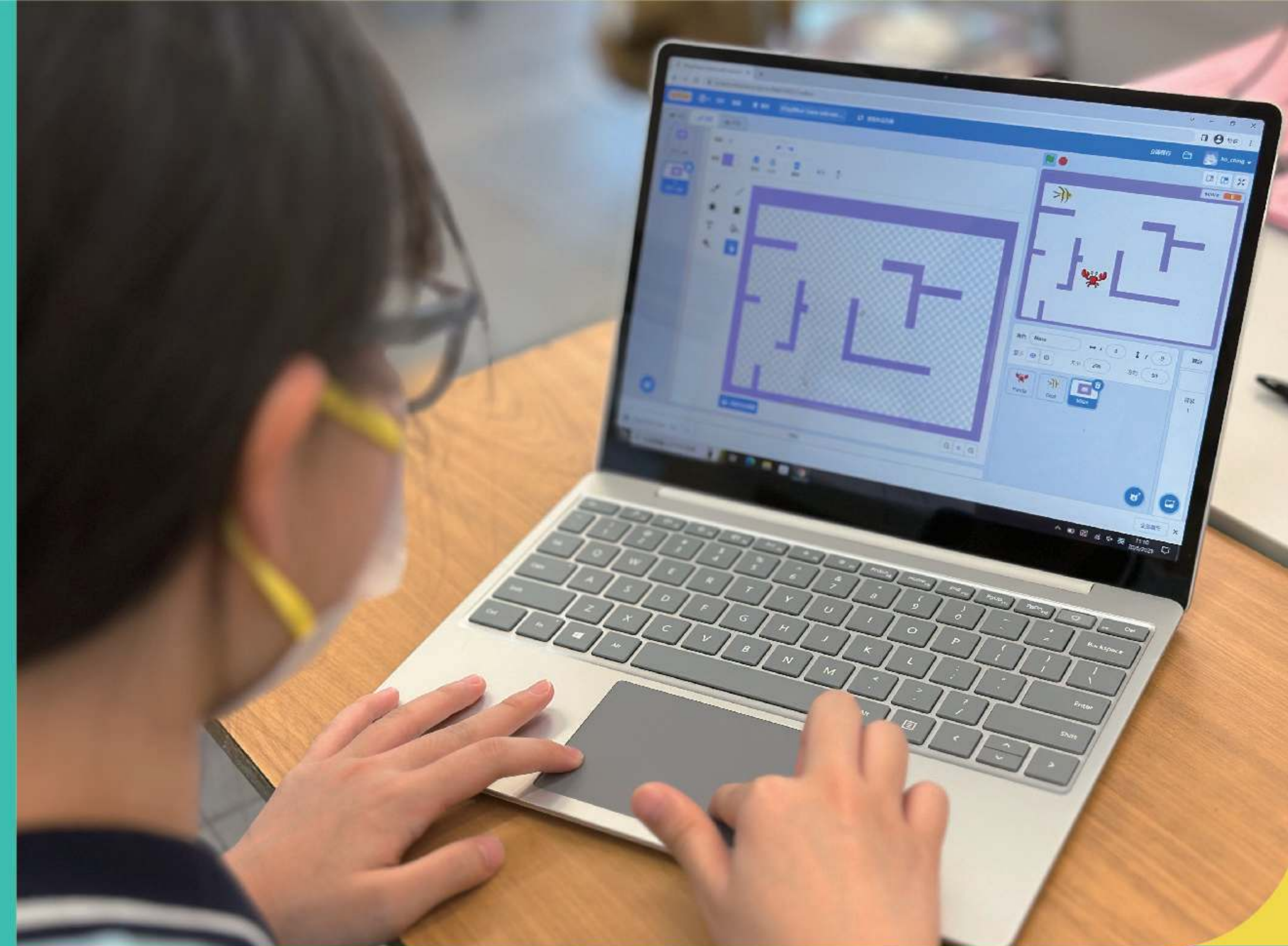

把micro:bit  
組裝到3D打印的  
搖控桿



這是遊戲程式的介面

設計不同關卡的迷宮，  
要花很多心思

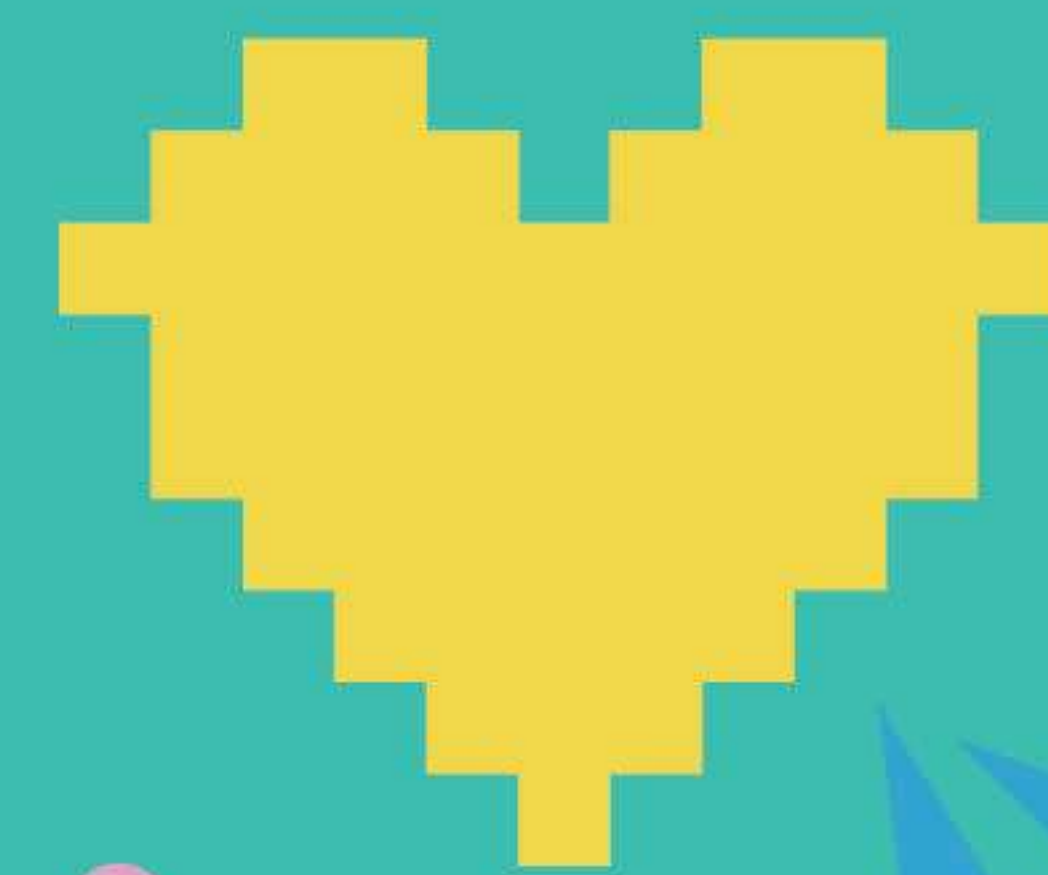

設計3D打印  
的搖桿

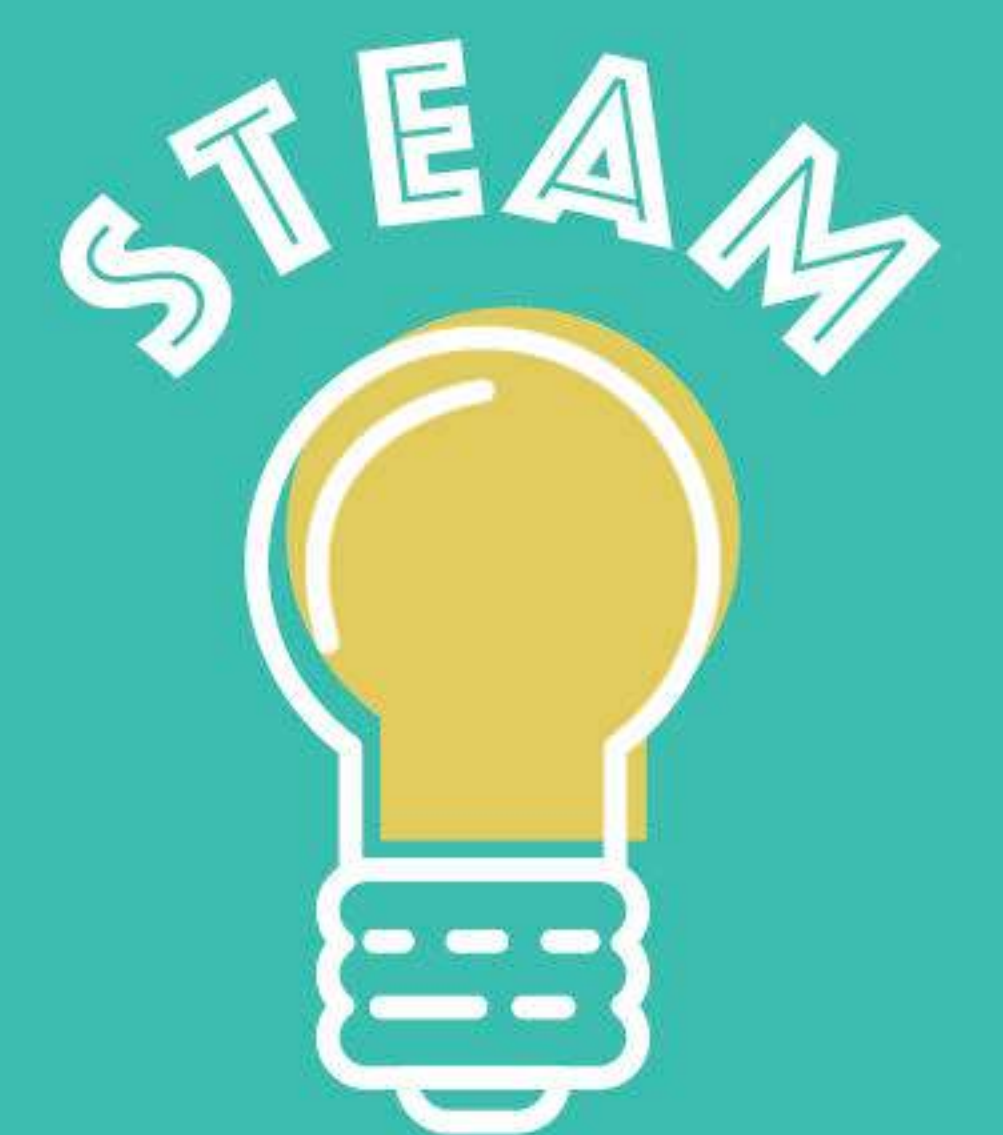
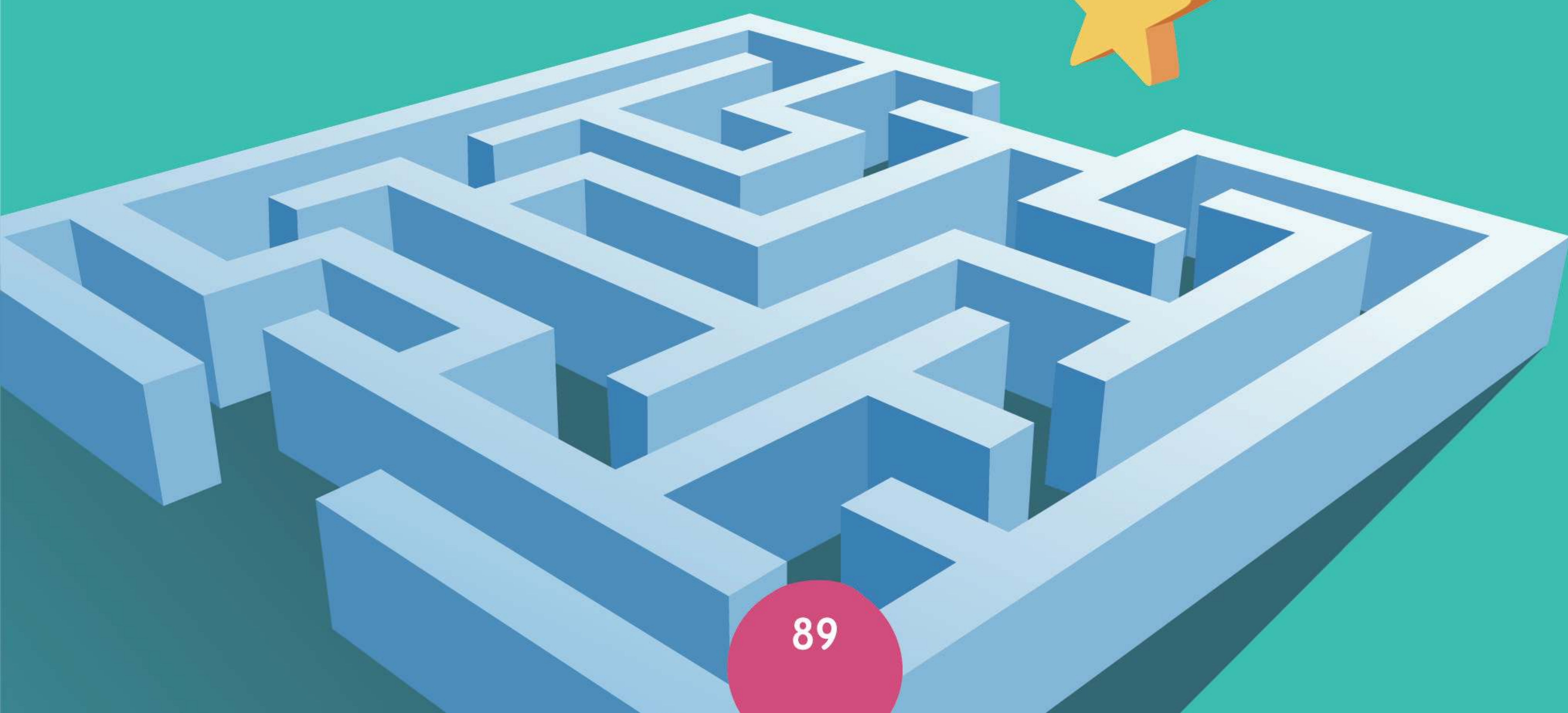



# 視藝科



## 小魚缸

一年級

1B  
NUWAMI

1B  
Megan

1A Danya

## 桃花賀新春

1A Danya

1A 林浩銘

視藝科







2A 徐熙茹



2A 謝恩怡



二年級  
母親的新衣

2B 戴穎僖

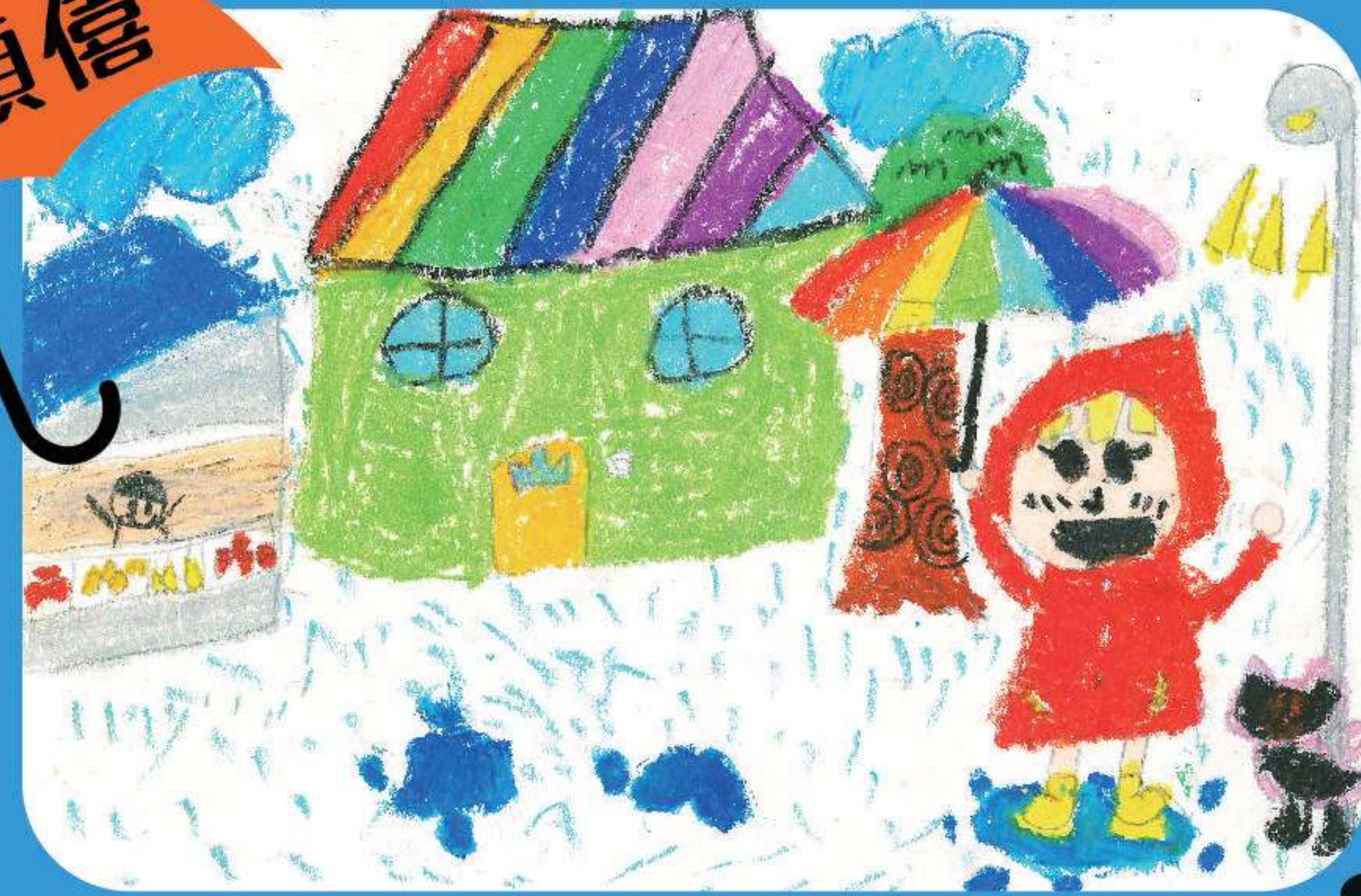

樂在雨中

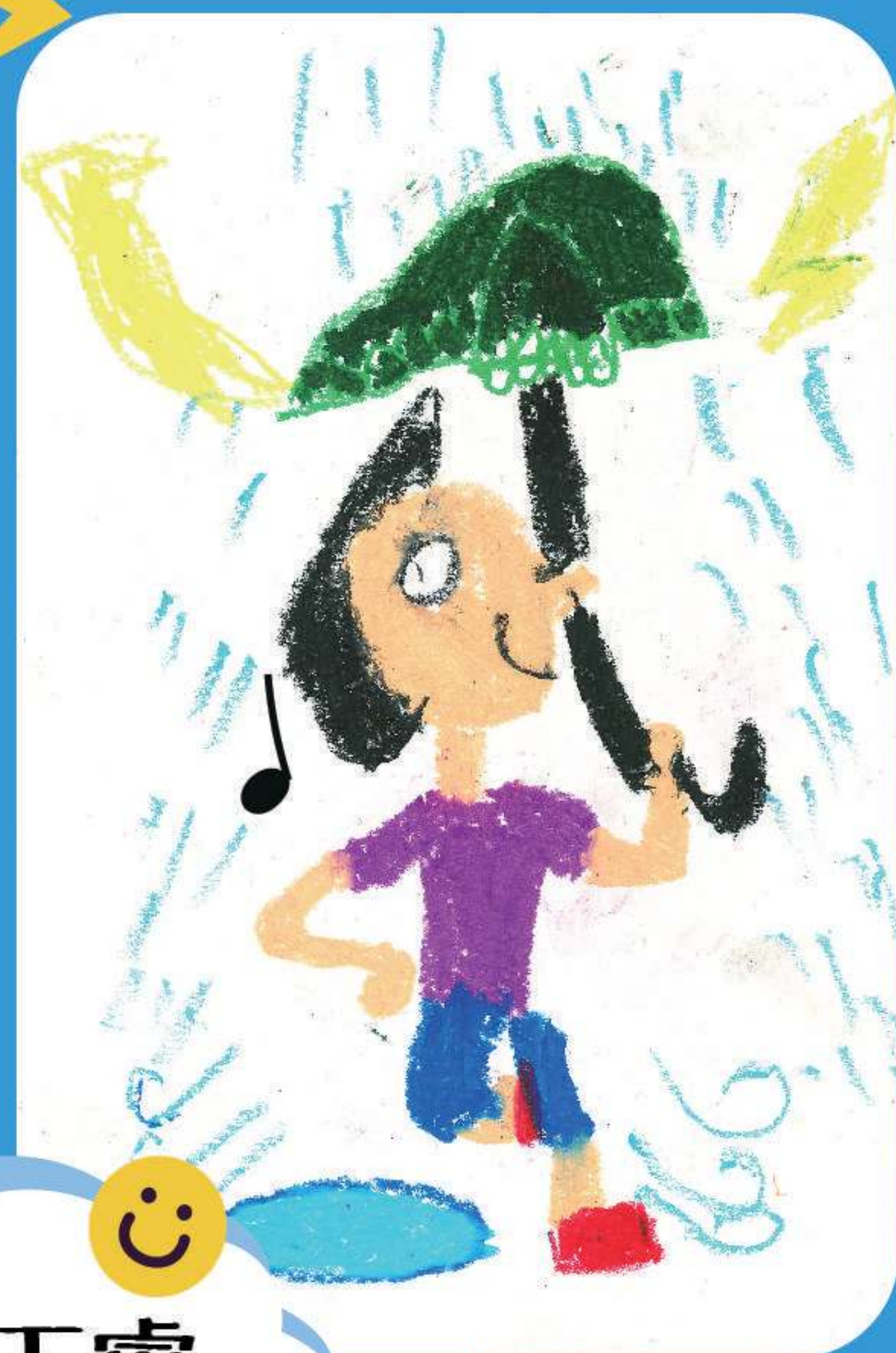

2C 王睿



2C 劉穎芯

三年級

3D 陳海嵐



印地安人  
面譜

3A 王蔚然



3D 張連振

3C 薛恩滄

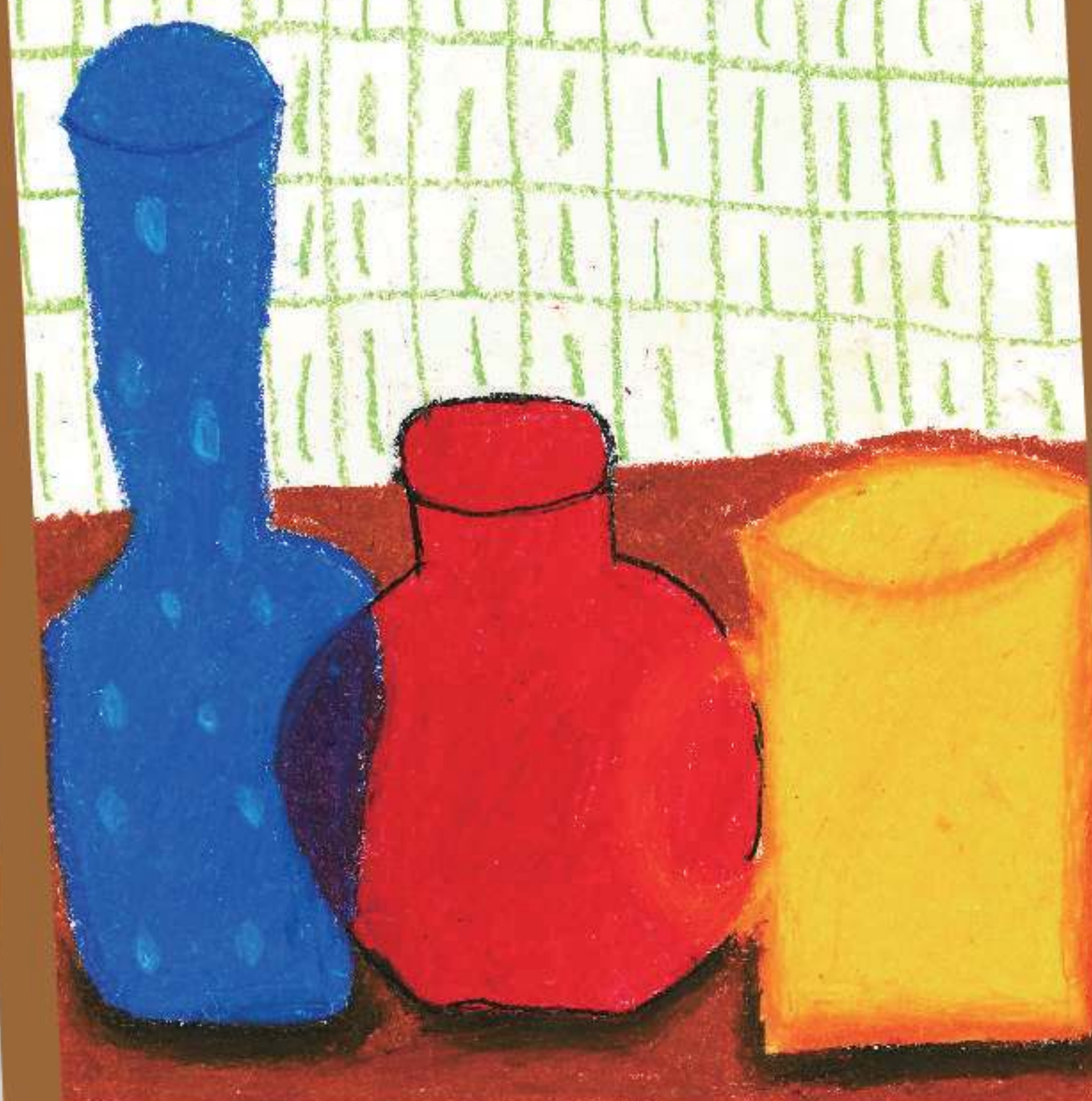

幻彩玻璃瓶



視藝科





# 小息的一刻

三年級

3D 王俊熙

3D 余星萍

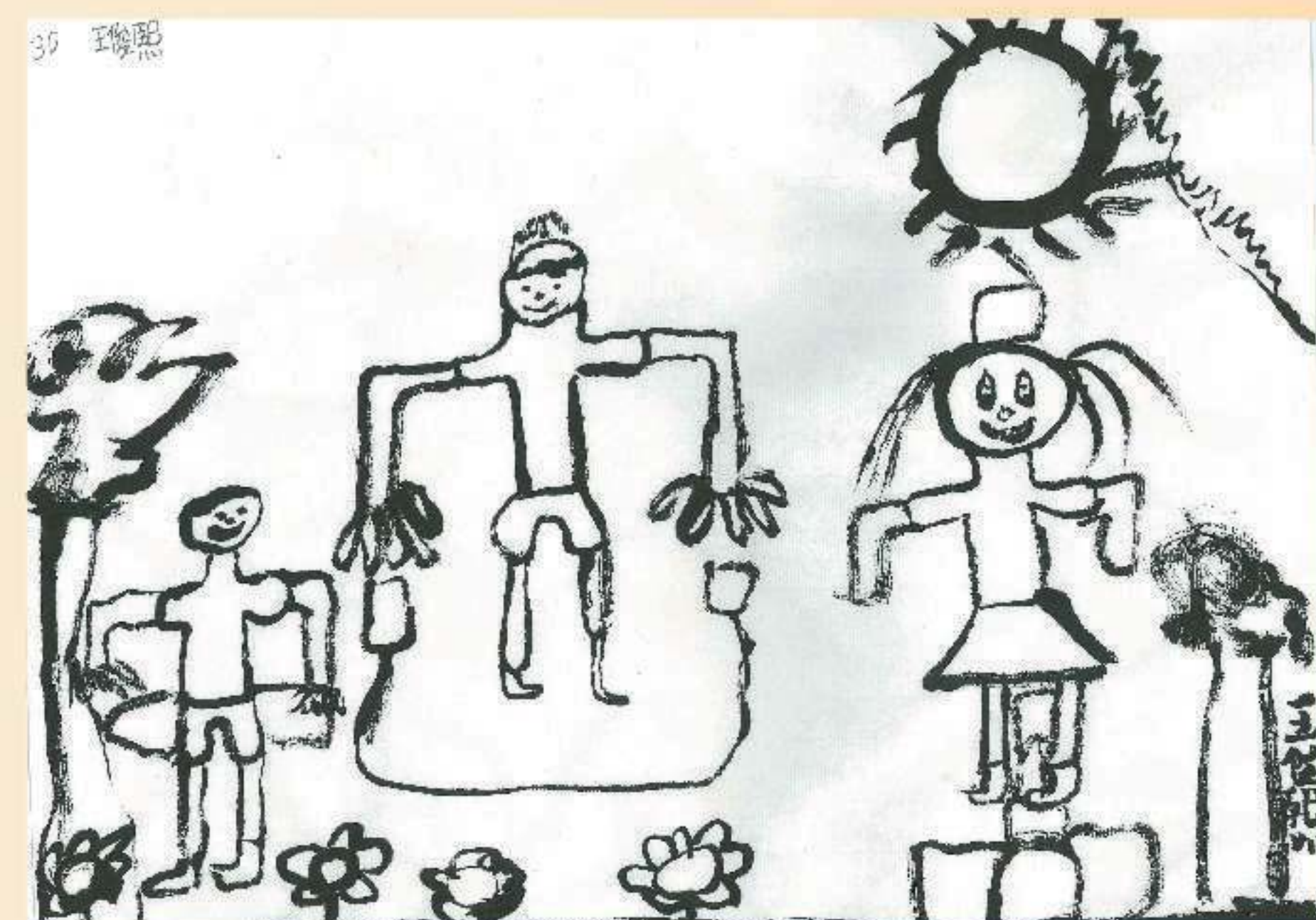

3B 温埼淇

3C 胡熹儀

3D 馬胤曦



青瓷碟

四年級

# 多彩多姿的大樹



4B 楊紫稀

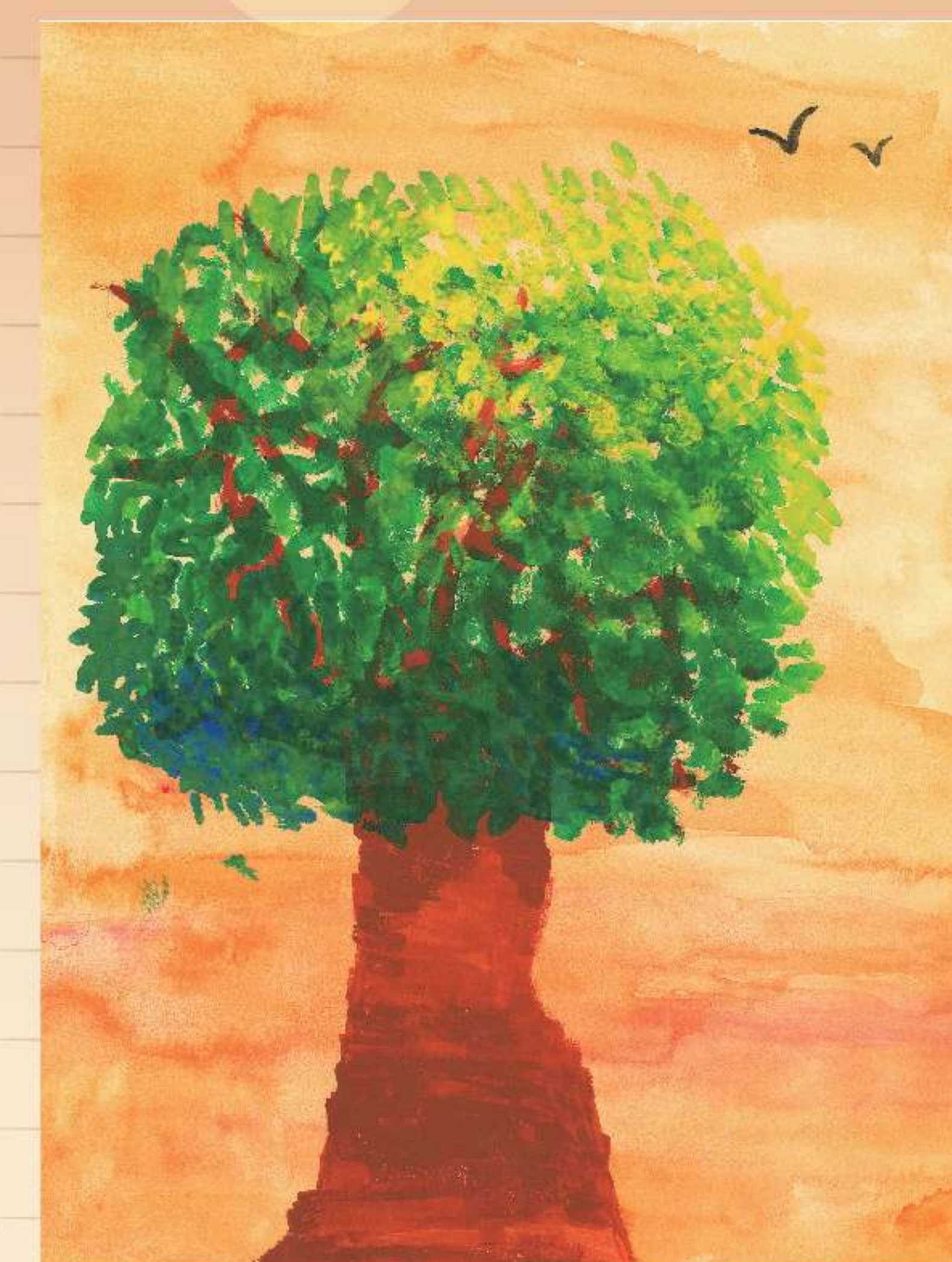

4B 葉星妍

大吉大利

大吉大利  
大吉大利



4A 王凌瓏

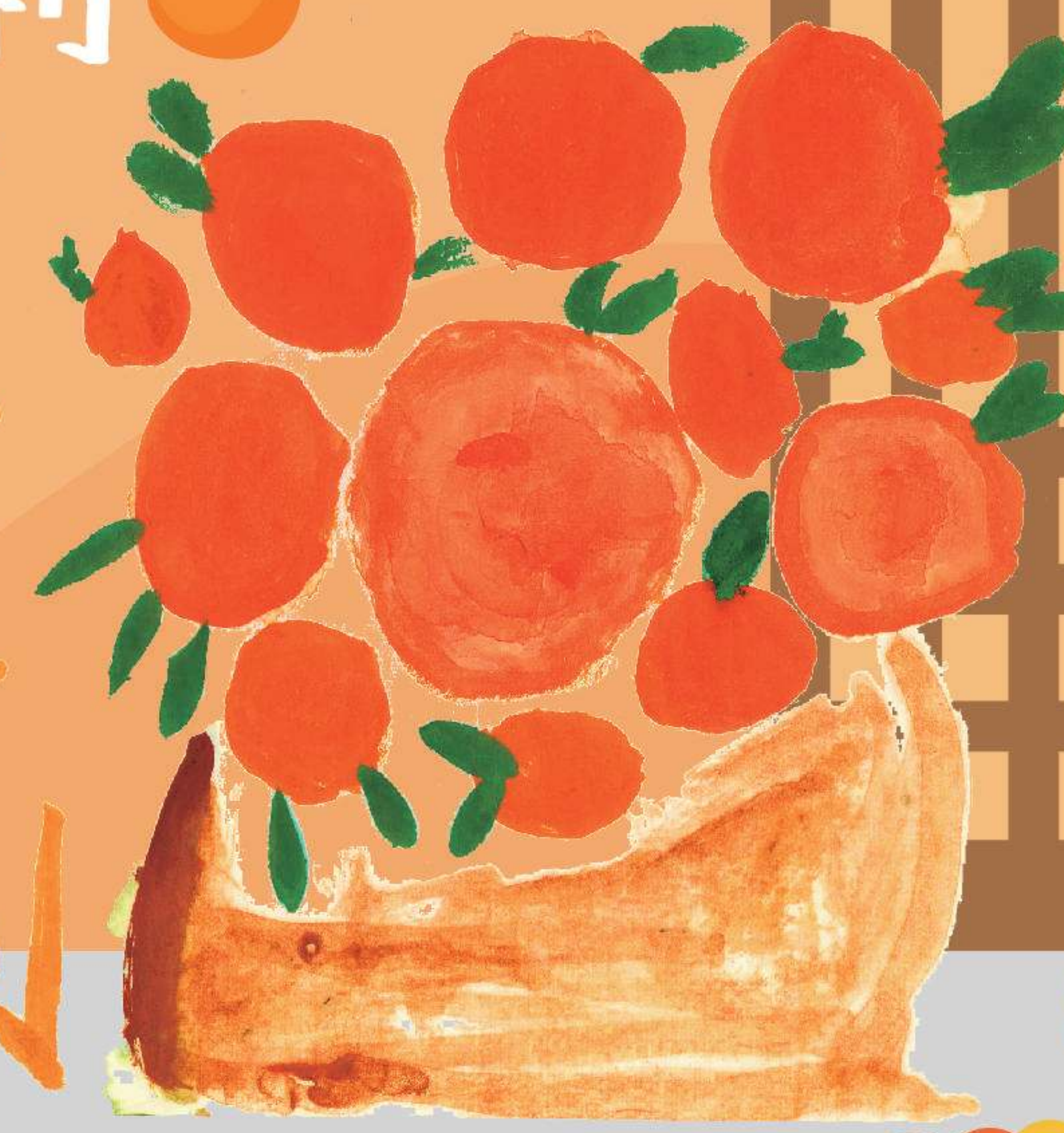

4A 姚樂晴

視藝科





# 活潑的生肖



4B 黎曉晨



4C 李昀瑾



4C 鍾慶威



4A 向展樂



4C 胡樂欣



4C 李昀庭

## 萬葉叢中 一朵花

## 海鷗飛翔 萬里空

五年級



5B 王樂怡

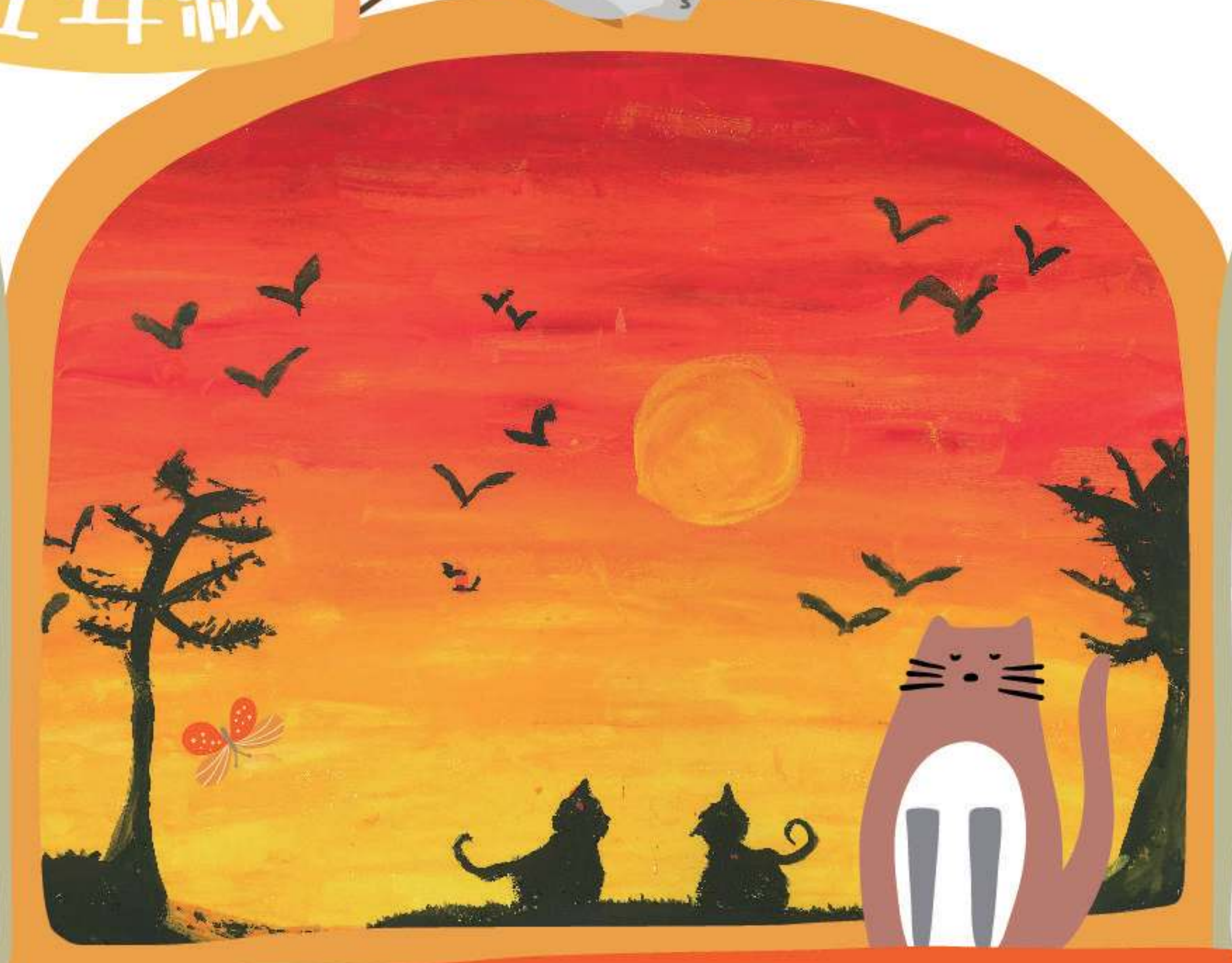

5B 江紫晴





5A  
黎國烽

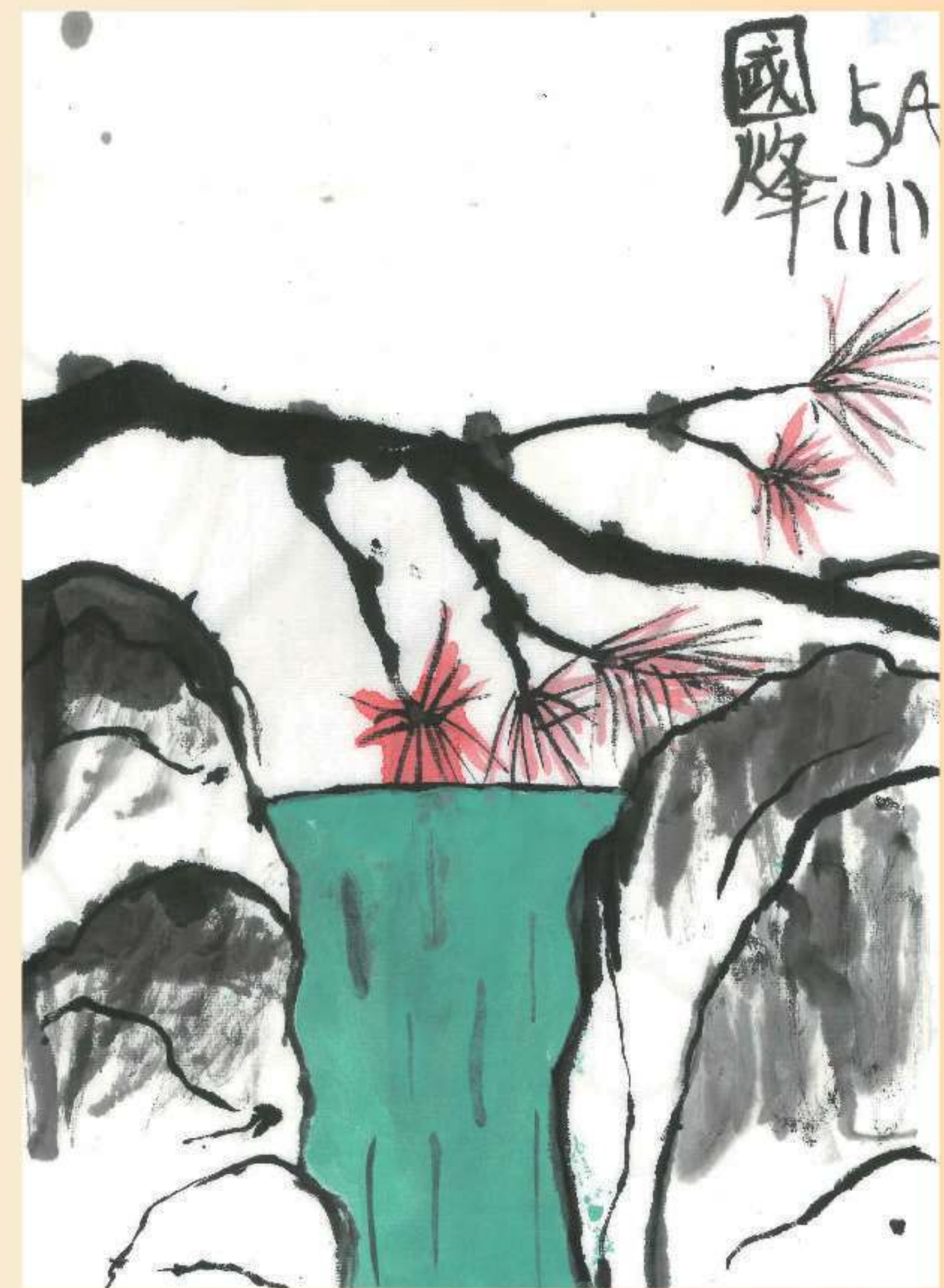

5C  
陳麗穎

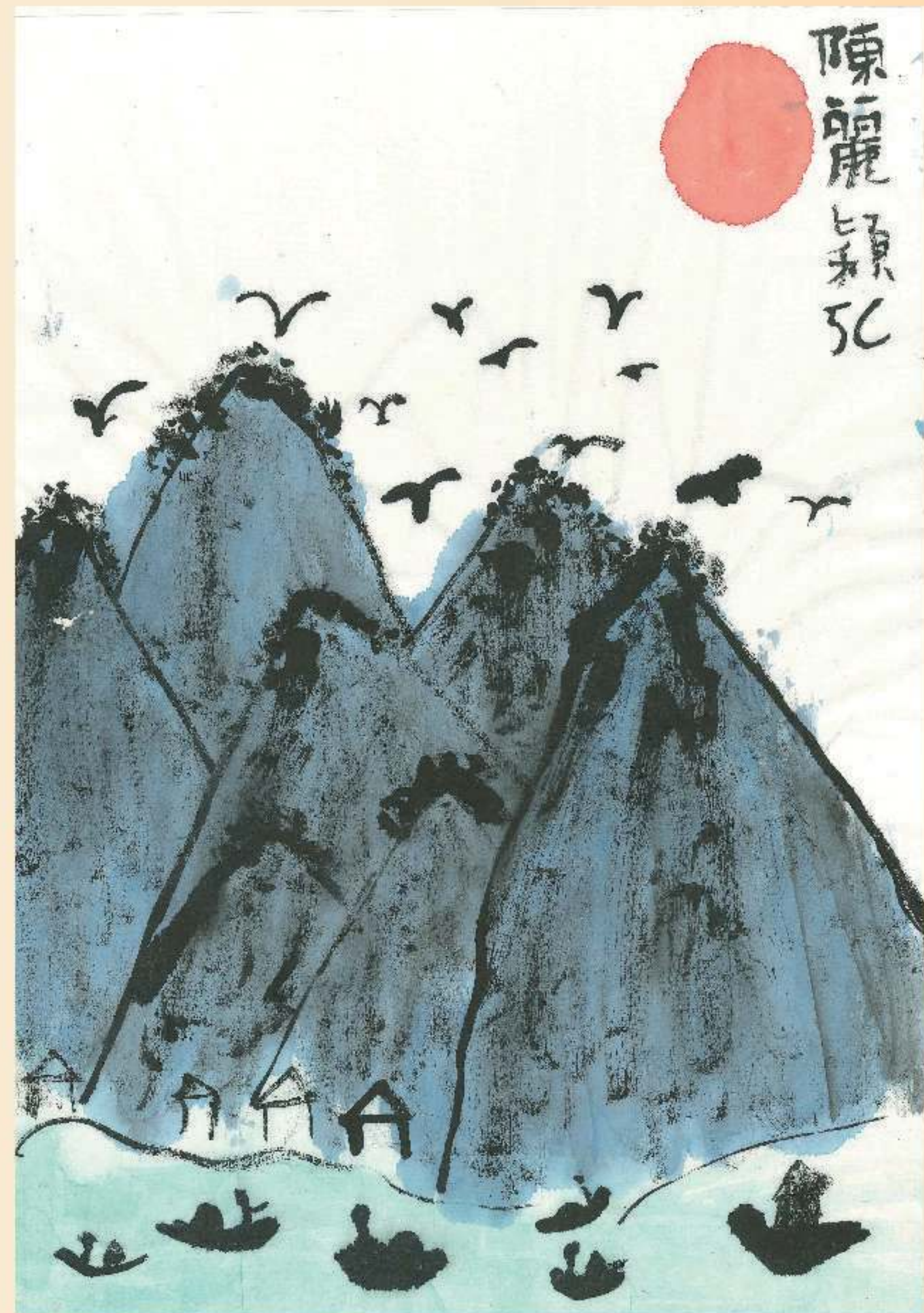

5B  
Sushang



5C  
陳皓軒

# 粵劇 大花臉

5D  
吳寰宇

← 5D  
朱肱嬋



# 水墨 山水畫

5C  
何家怡







😊 六年級

# 漫遊 明日世界

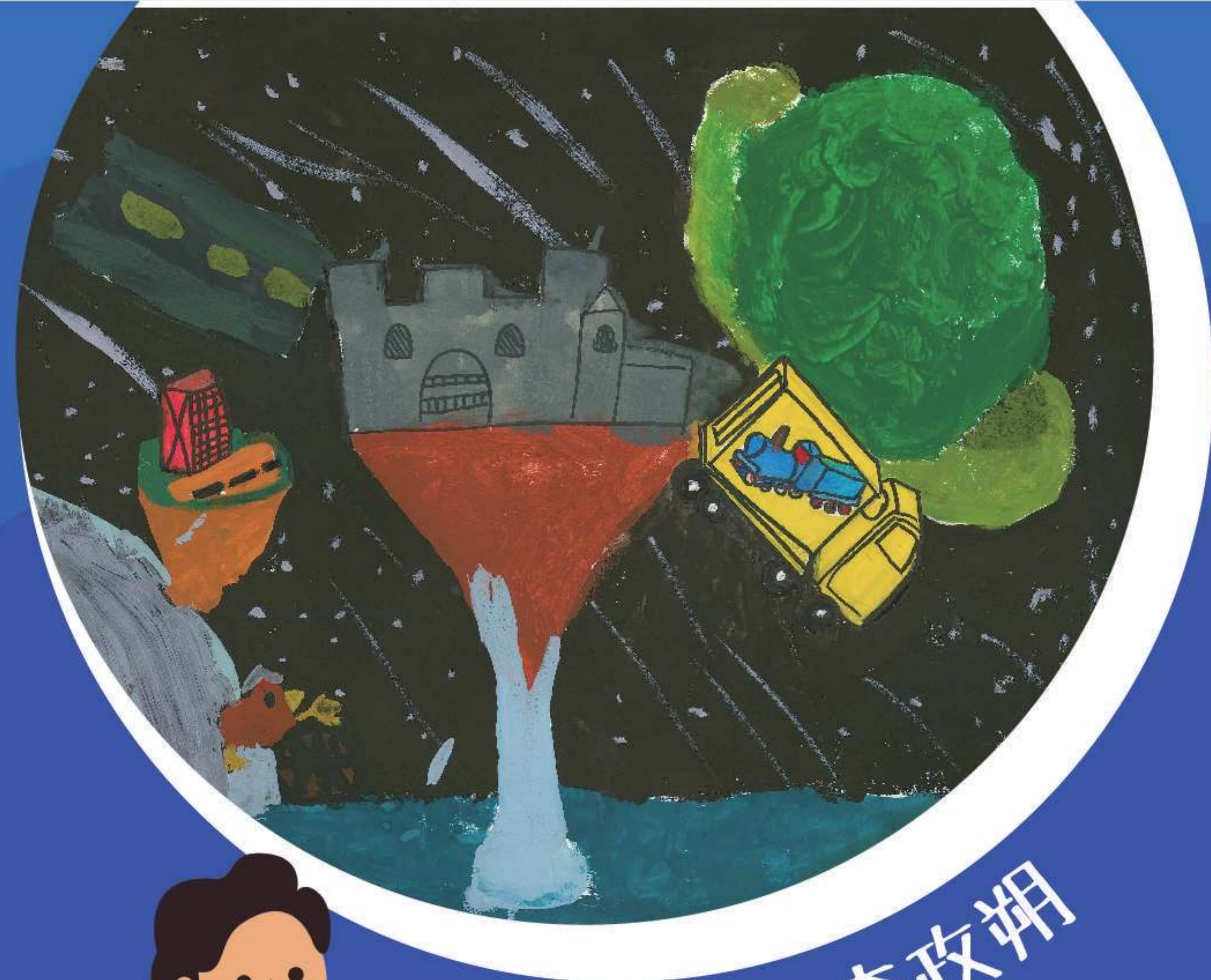

6D 李政朔

6E 區展嘉



6E 黃婷婷



6D 劉煒謙

6D 林芍宜



## 吉祥

6A 余星君

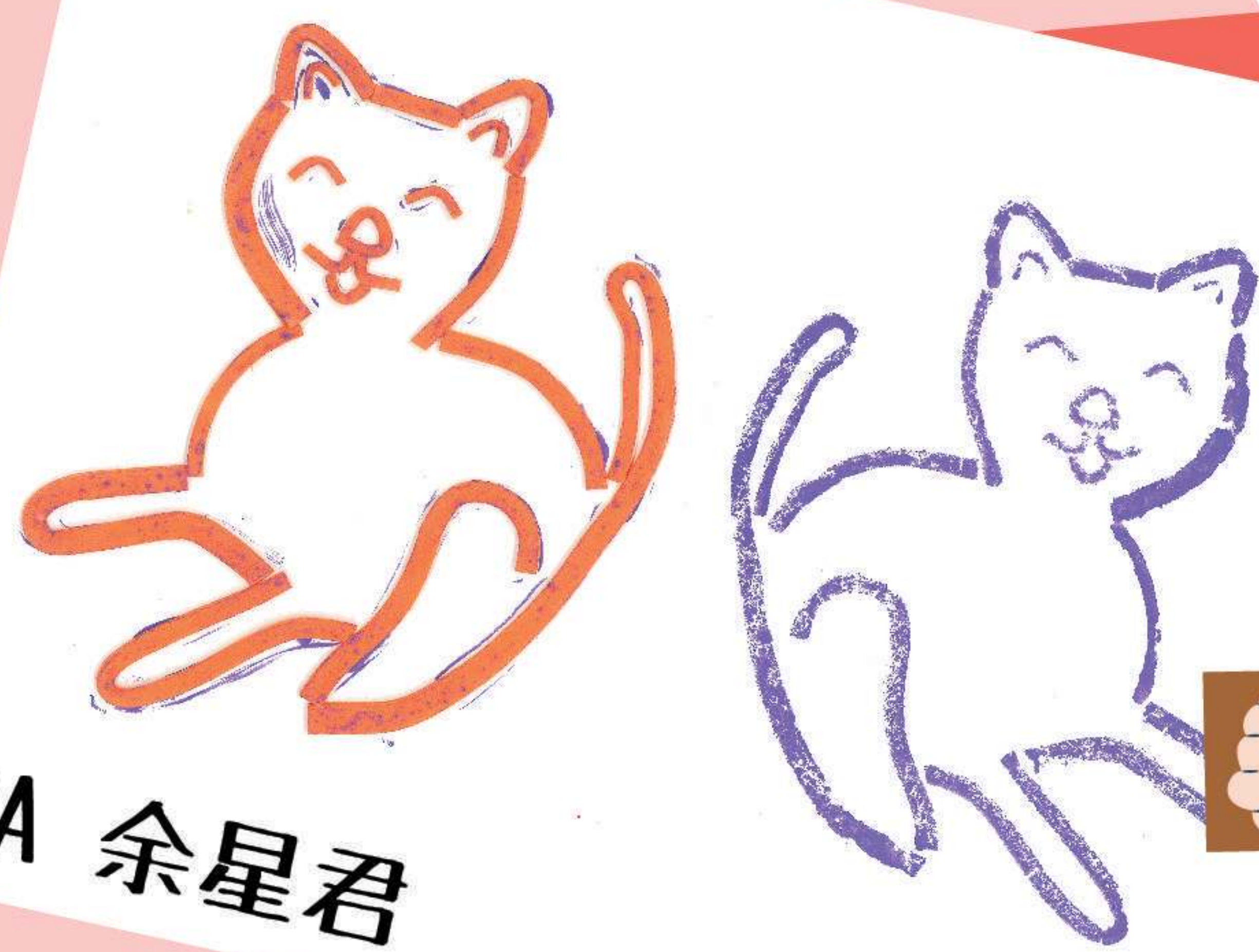

6B 黃彩金



6B 林鈞霆



### 視藝科





# 小小藝術家 P1-P2

視藝科設立拔尖課程「小小藝術家」，加強訓練表現突出的同學，提升其繪畫技巧。



2A  
岑裕玲

1A  
尹子怡



2B  
黃韋欣



3C 胡熹儀

# 小小藝術家 P3-P4

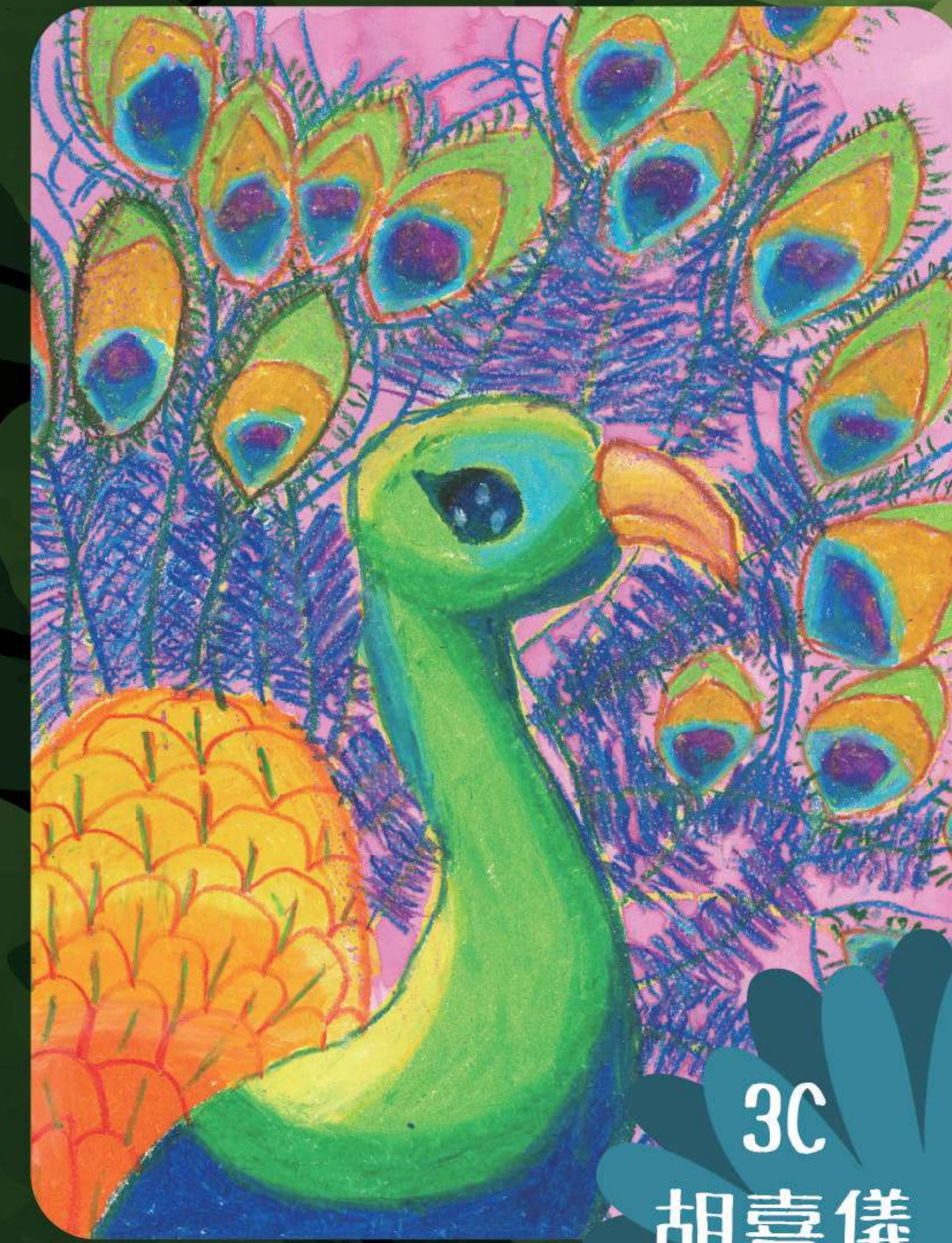

3C  
胡熹儀



3D  
陳海嵐





5D 吳寰宇



# 小小藝術家 P5-P6



中野五月

6E 甘詩茵



5A 麥明熙



6D 林芍宜



6E 吳清韻

# 香港花卉展覽2023 賽馬會學童繪畫比賽



優異獎  
5E 翁慧玲



嘉許獎  
2A 徐熙茹

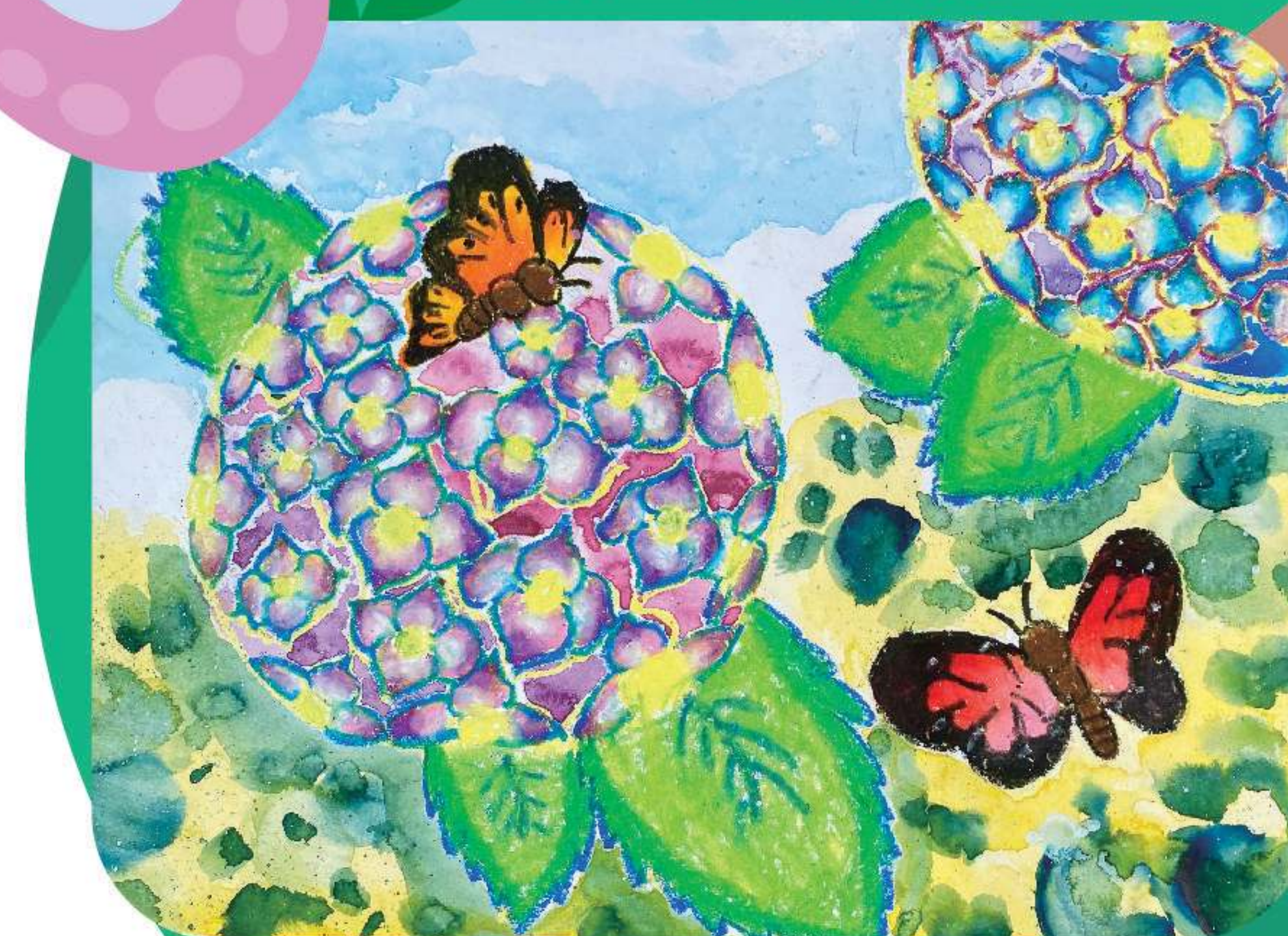

嘉許獎  
2C 劉穎芯







# 音樂科

六年級同學學習使用音樂軟件GarageBand，運用已有的音樂知識創作歌曲，成為一位小小作曲家。快來聽聽他們的作品吧！



6B  
趙晨旭



6A  
陳澤昆



6C  
謝毅夫







4C 李昀瑾

樂曲名稱：《Clarinet Concerto in A Major》  
 作者：Mozart  
 這首樂曲的節奏有快有慢，音色高亢，氣氛輕鬆，令我聯想到很多小朋友在快樂地玩耍。

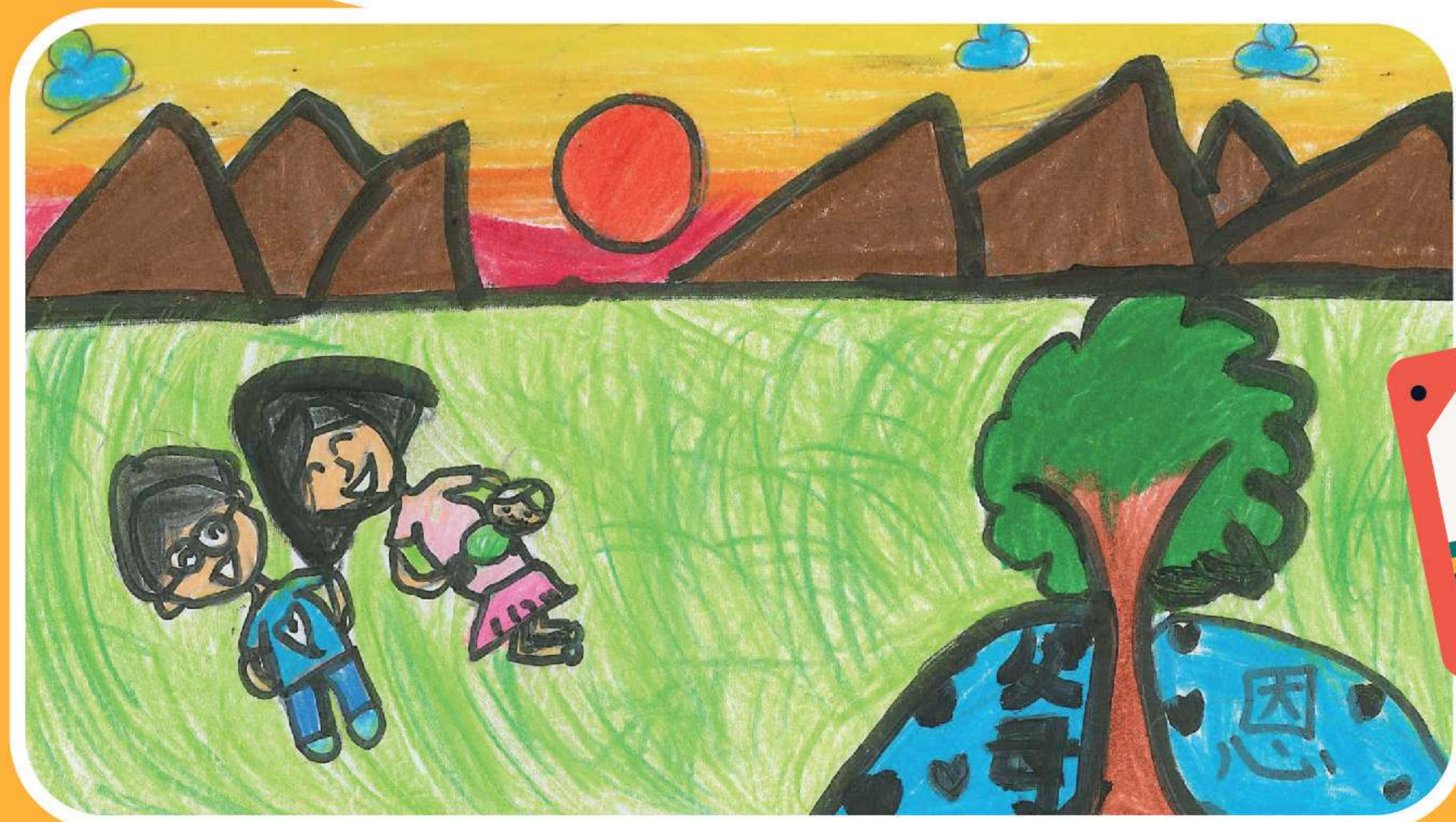

5B 温綺倩

樂曲名稱：《父母恩》  
 作者：許冠傑  
 黃昏，一對夫妻坐在草地上呵護着他們的孩子，孩子亦對他們微笑，像是感恩父母的照顧。



6A 潘欣彤

樂曲名稱：《天鵝》  
 作者：聖桑  
 樂曲的速度緩慢，音色連貫，氣氛平靜，讓我聯想到一隻天鵝在湖中翩翩起舞。

樂曲名稱：《俄羅斯舞曲（胡桃夾子）》

作者：柴可夫斯基  
 這首歌的節奏大部分為短音，氣氛較為歡快及輕鬆。力度開始時較強，不過在尾聲的時候漸漸變弱。開始時音速正常，後來愈來愈快。這讓我想到有兩個人在興奮地跳舞。



6D 張政祺



6C 符思然

樂曲名稱：《胡桃夾子》

作者：柴可夫斯基  
 樂曲的節奏富有變化，讓人歡快高興。樂曲速度快、悅耳動人，讓我聯想到一位女孩子和一位溫柔的男子在樹下牽起手愉快地跳舞。歌曲的伴奏像襯托着鮮花的綠葉，為樂曲添上了喜悅。



音樂科





# 圖書科

圖書名稱：《漫畫地球科學》

作者：朴榮姬

5A  
梁允曦

這本書介紹了關於地球和科學的知識。我最喜歡的情節是當男孩知道了煉鐵爐和火山的溫度差不多時，男孩就想把一些小石頭放進煉鐵爐看看會怎樣，我覺得他很有實驗精神。

這本書用輕鬆有趣的手法介紹了很多令人意想不到的科學知識，情節有趣，所以我會向同學推介這本圖書。



STEAM

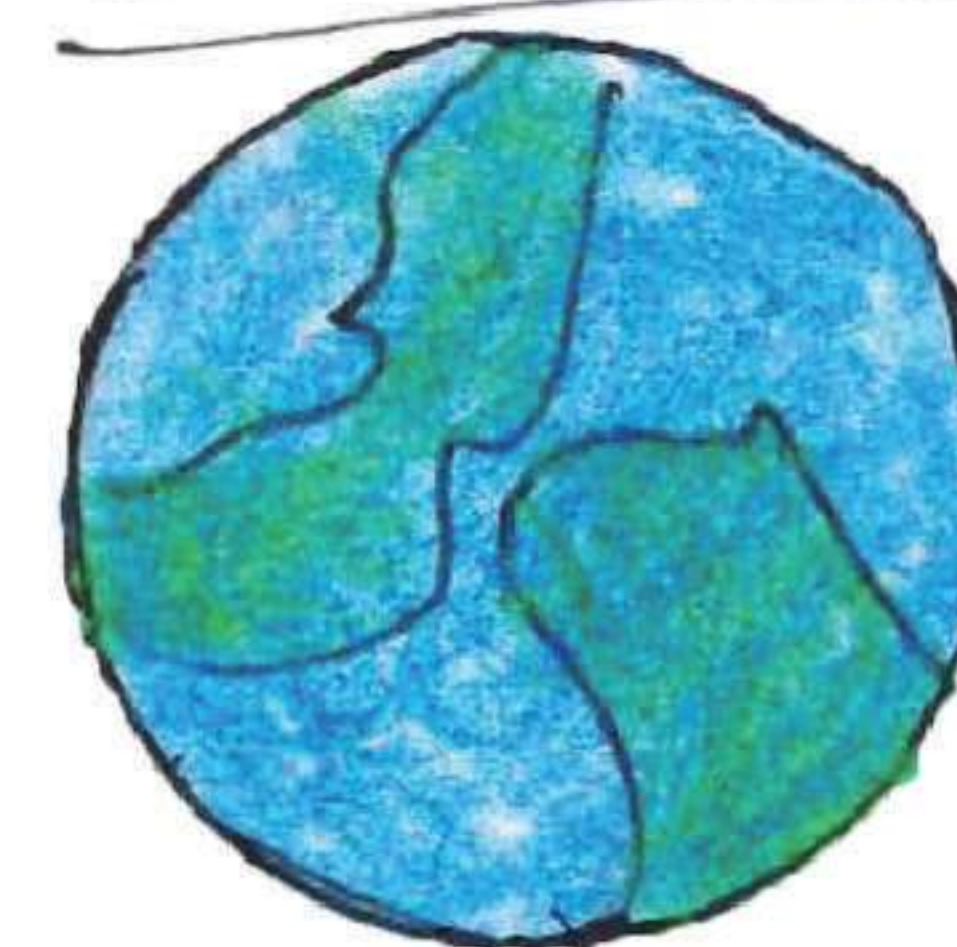

—阿拉丁—

—神燈—

—布布公主—

《公主 神燈 阿拉丁》

作者：耿啟文

5E  
觀美穗

這本書講述懶惰貪玩的阿拉丁意外獲得了一盞神燈，這盞神燈能召喚出強大的燈神，為他辦任何事。可是天下沒有免費的午餐。阿拉丁想得到布布公主的歡心，但神燈也無能為力，阿拉丁始終要靠自己付出極大的努力。

我覺得這本書的故事情節十分有趣，而且教懂了我們一個道理：想得到甚麼都要付出代價，世上並沒有不勞而獲的事。



圖書科







圖書名稱：《小王子》

作者：安東尼·聖修伯里

我很喜歡故事中的狐狸，因為他的一句話：「實質性的東西，用眼睛是看不見的，只有用心才能看得清。」

本書講述了一名飛行員（作者）在沙漠墜機後遇見小王子的故事。小王子來自另一個星球，他離開自己的小星球，來到其他行星上冒險。他告訴飛行員他一路上的遭遇，飛行員一一記錄了下來。最後，飛行員修好了飛機，小王子也返回了自己的星球，於是兩人就此分別。

看完這書後，我感到有些憂傷，因為人生中一定要經歷離別，就像小王子暫別了他的玫瑰，而他最後也要和飛行員分別，回到家鄉一樣。

我會向同學推介這本書，因為這本書我讀了六遍，每次都有新的感悟。它不是一本童話，它背後蘊含着許多哲理，需要配合成長的經歷去慢慢領悟，這是一部很值得大家細心領悟的文學作品。

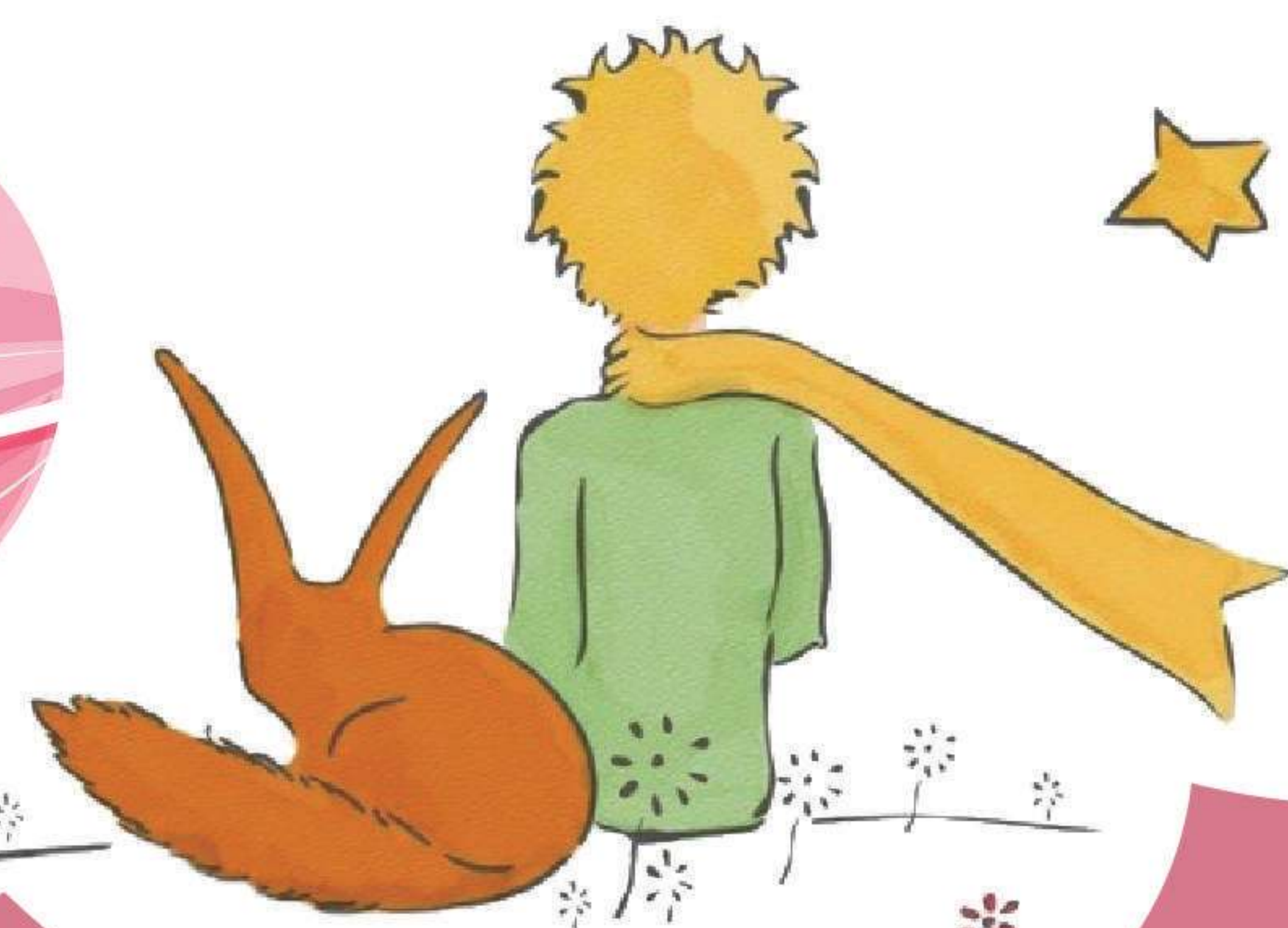

6B  
符芳瑜

113

圖書名稱：《大森林裏的小木屋》

作者：羅蘭·英格斯·懷德

這本書記敘在遼闊的威斯康辛大森林裏，羅蘭和她的家人一起在小屋生活，在冬天來臨時的活動和發生的趣事。當羅蘭的爸爸捉了一頭豬時，羅蘭和她的姐姐就會得到一條豬尾巴，她們會把熱煤炭翻開，然後輪流把豬尾巴放上去烤。

我很喜歡羅蘭，因為這個姑娘天真可愛。我覺得她在生活中沒有煩惱，自由自在，生活多姿多彩。我會向同學推介這本書，因為這本書的插圖精美，故事美好，內容簡明易懂。

6C  
張芷瑩



圖書科



114



Thank  
you!

